

WILLIAMS

J E T T E N D E R S

Owner's Handbook



MINIJET

THIS MANUAL CONTAINS IMPORTANT INFORMATION AND MUST BE READ BEFORE OPERATING THIS TENDER

ENGLISH

4-23



FRANÇAIS

24-43



ITALIANO

44-63



DEUTSCH

64-83



ESPAÑOL

84-103



MINIJET



OWNER'S
HANDBOOK



WILLIAMS
JET TENDERS

Thank You for Choosing a Williams Minijet

This owner's handbook has been compiled to help you operate your Minijet with safety and pleasure. It contains details of the boat and equipment fitted, together with information on its operation and maintenance. Please read it carefully and familiarise yourself with the boat before using it.

The Williams Minijet uses water jet propulsion. If this is your first boat or you are changing to a type of boat you are not familiar with, please ensure that, for your own safety you obtain handling and operating experience before assuming command of the boat. Maneuverability is restricted while decelerating. Your dealer, national sailing federation or yacht club will be pleased to advise you of sea schools or competent instructors.

The Minijet is a high performance boat. We recommend that a minimum standard of RYA level 2 or ICC (International Certificate of Competency) is attained by the operator prior to taking control of this boat. This manual assumes the operator has acquired this standard of qualification and possesses knowledge of basic seamanship.

On handover your Williams Sales & Service Centre will guide you through the operating functions and safety features of the boat. Remember to complete and submit your warranty registration form either by post or online at williamsjettenders.com/warranty-submission. Make a reference of the boat's HIN in the box below. Please keep this handbook in a secure place and hand it to the new owner if you sell the boat.

Hull Identification Number (HIN):

The HIN is located on the right hand side of the transom face below the platform step. Record it in the box above.

Included with your Minijet

Your Minijet will be delivered with the following items:

- Owner's Handbook
- Warranty Registration Document
- Pre-Delivery Inspection Document
- Service Record booklet
- Ignition key (2)
- Kill switch lanyard (2)
- Foot pump
- Inflation adaptor
- Inflatable tube repair kit

Boats fitted with optional accessories may be supplied with additional items.

Contents

Safety Information	5	Starting Procedure, Warning Lights	15
Before Getting Underway	6	Engine Bay	16
Operators' and Passengers' Awareness, Water Sports	7	Exhaust System Flushing	17
Operating your Tender	8	Electrical Cable Colour Coding, Fuel System, Lifting the Minijet, Reboarding the Minijet	18
Warning Label Locations, Classification	10	Quick Release Steering Wheel Operation, Routine Maintenance	19
General Specifications, Engine Specifications	11	Full Inspection Maintenance Table	20
General Layout, New Engine Break-in Period	12	Winterising/Dry Storage	22
Controls and Instrument Cluster, Fuelling	13	Limited Warranty	23
Before Use, Safety Check, Power Limit Switch, Checking the Oil Level	14		

Safety Information

Williams Jet Tenders consider the safety of our customers of great importance. We recommend people using our products exercise care and common sense, and comply with the safety information within the Owner's Handbook.

Always obey the safety labels fitted to the tender and replace them if they become unreadable.

Be aware of local laws and restrictions and never use whilst under the influence of alcohol or any substance which may affect your judgement.



This symbol appears on a number of labels fitted to the tender. The symbol draws your attention to the message and refers you to the Owner's Handbook.



This safety alert symbol appears throughout the Owner's Handbook and appears on various labels fitted to the tender. It means attention, be alert, your safety is involved! Please read and abide by the message that follows the safety alert symbol.

DANGER

Indicates a hazardous situation which, if not avoided, will result in death or serious injury.

WARNING

Indicates a hazardous situation which, if not avoided, could result in death or serious injury.

CAUTION

Indicates a hazardous situation which, if not avoided, could result in minor or moderate injury.



Special Safety Messages

- **Engine exhaust** contains carbon monoxide (CO), which can cause injury or death if inhaled in sufficient quantities. Educate all occupants about the risks and symptoms of CO accumulation and CO poisoning.
- **Fuel vapors can explode**, resulting in injury or death. Always use the bilge blower for a minimum of 4 minutes before starting the engine, then turn it OFF above idle speed. Use of the the bilge blower should never replace checking for fuel vapor odours.
- If at any time, **fuel leaks/odours** are found, do not start the engine. Have the boat serviced by an authorized Williams dealer.
- **Always keep in mind** that as the throttle is returned to the idle position, less directional control is available. To turn the boat, both steering and throttle are necessary.
- **This boat has no brake**. Stopping distance will vary depending on initial speed, load, wind and water conditions. Practice stopping and docking in a safe, traffic-free area to have an idea of how long it will take to stop the boat under varying conditions.
- **Do not release the throttle** when trying to steer away from objects. You need throttle to steer. Do not use the boat's reverse to stop.
- **Do not start or operate the boat** if any person is not properly seated in a seat intended for use when underway (refer to boat this manual) or if a person is nearby in the water.
- **The boat's jet thrust** can cause injury. Always accelerate slowly, and decelerate in a controlled fashion.
- **Observe the instructions** on all safety labels. They are there to help assure that you have a safe and enjoyable outing.
- **Riding with passenger(s)** or pulling other boats, tubes, a skier or a wakeboarder makes the boat handle differently and requires greater skill.
- **Rear seats must not be used** when water skiing or wakeboarding is taking place.
- **Always attach the kill cord**. Should the driver move away from, or be thrown from the helm position, the kill cord will detach from the console and the engine will stop. Detaching the kill cord also allows a crew member or passenger to stop the engine if the driver were to become incapacitated whilst at the helm, e.g. if they fainted.
- **Always check your kill cord works** at the start of each day or session and check it regularly for signs of wear.
- **Do not leave kill cords out** in the elements. Extremes of temperature and UV light will harm the kill cord in the long term.
- **If your kill cord has lost its spiral tension**, replace it.
- **When replacing kill cords**, purchase Williams's own kill cord.

Before Getting Underway

- **Always perform the pre-use inspection** as specified in this book (see page 14).
- **Do not exceed the payload** or passenger capacities for this boat; these are listed on the capacity plate located inside the helmsman's footwell, and in the specifications in this manual.
- **Overloading or an uneven load** can affect manoeuvrability, stability and performance. Do not exceed the data on the builder's plate.
- **Regularly inspect the boat**, hull, engine, safety equipment, and all other boating gear and keep them in safe operating condition.

- **Be sure you have at least** the minimum required safety equipment, lifejackets and any additional gear needed for your trip.
- **Check that all lifesaving equipment** is in safe operating condition and easily accessible. Show all passengers where this equipment is and make sure they know how to use it.
- **Keep an eye on the weather.** Check the local weather before departure and be alert to changing conditions. **Beware of offshore winds and currents.**
- **Keep enough fuel on board** for the planned trip. Always verify fuel level before use

and during the trip. Apply the principle of $\frac{1}{3}$ of the fuel to reach your destination, $\frac{1}{3}$ to return, and keep $\frac{1}{3}$ in reserve. Allow for changes due to adverse weather or other delays.

- **Keep accurate and up-to-date charts** of the boating area on board. Before getting underway, check water conditions in the planned boating area.
- **Before departure**, inform a responsible person ashore of your plans.

Operators' and Passengers' Awareness

- **Each boat operator** has a responsibility to ensure the safety of his/her passenger(s) and of other water users. Please follow all safety instructions and operate your boat with care.
- **Operation of this boat** by a person under 16 years of age or a person with a disability that impairs vision, reaction time, judgment or operation of the controls is **not** recommended.
- **Never operate a boat** while under the influence of drugs or alcohol. They slow reaction time and impair judgement. Allow only qualified drivers to operate your boat.
- **Remember that sun**, wind, fatigue or illness may impair your judgement and reaction time.
- **At least one passenger** should be able to operate the boat in case the operator is unexpectedly unable to do so.
- **Always use the kill cord** when operating the boat and ensure that all passengers are familiar with its use.
- **Ensure that any operator** and all passengers know how to swim and how to re-board the boat from the water (Please see instructions on how to do so on page 18). If a passenger does not know how to swim, ensure that passenger wears a lifejacket at all times and take extra precautions when boating.

Water Sports

Taking part in any water sport requires increased safety awareness by the participant and the boat operator.

- **If you have never pulled someone** behind your boat before, it is a good idea to spend a few hours as an observer, working with and learning from an experienced driver. It is also important to be aware of the skill and experience of the person being pulled.
- **Always have a second person** on board to observe the person in the water so the driver can concentrate on operating the boat.

- **Both the boat operator and observer** should monitor the location of the towrope when participating in watersports.
- **A slack tow rope can become entangled** with persons or objects in the boat or in the water, particularly when making a tight turn or circling and cause serious personal injury.

Everyone participating in a water sport should observe these guidelines:

- **Be considerate to others** you share the water with.
- **Allow only capable swimmers** to take part in any water sport.
- **Always wear an approved personal flotation device (PFD).** Wearing a properly designed PFD helps a stunned or unconscious person stay afloat.
- **Have a second person aboard** to observe the person being towed and inform the driver about the participant's hand signals. The driver must give full attention to operating the boat and the waters ahead.
- **Do not tow a person** in any water sport on a short tow rope such that the person inhales exhaust fumes in concentration. Inhalation of concentrated exhaust fumes, which contain carbon monoxide, can result in CO poisoning, personal injury and death.
- **Give immediate attention** to a person who has fallen. He or she is vulnerable in the water alone and may not be seen by other boaters.
- **Approach a person in the water** from the lee side (opposite the direction of the wind). Turn off the motor before coming close to the person.
- **Turn off engine and anchor the boat** before swimming. Participate in water sports only in safe areas. Stay away from other boats, channels, beaches, restricted areas, swimmers, and heavily travelled waterways and under water obstructions.
- **Swim only in areas designated as safe** for swimming. These are usually marked with a swim area buoy.
- **Do not swim alone or at night.**

Operating Your Tender

 **CAUTION.** Operate the boat with due care and at a speed appropriate to the sea conditions. Be aware of local laws and restrictions. Always carry out a visual check of the boat and its components prior to use. Adhere to the maintenance schedule.

 **WARNING.** This boat uses a water jet propulsion system which may exceed the performance and behave differently to other boats you have operated in the past. At slower speeds, maneuverability is reduced.

 **WARNING.** The Operator of this boat must be of a suitable age and competence, have read and understood the owner's manual and safety labels, have been familiarised with the correct use of this boat, possess knowledge of basic seamanship and hold the necessary qualifications as required under law.

 **WARNING.** Never permit a guest to operate this boat unless the guest is of suitable age and competence, has read and understood the owner's manual and safety labels, has been familiarised with the correct use of this boat, possesses knowledge of basic seamanship and holds the necessary qualifications as required under law.

 **WARNING.** Never exceed maximum passenger capacity under any circumstances; doing so reduces stability and control.

 **WARNING.** Always wear the appropriate buoyancy aid and ensure all passengers do the same.

 **WARNING.** Always operate prudently according to visibility and water conditions.

 **WARNING.** Never operate the boat under the influence of drugs or alcohol. They will slow down reaction time and impair judgment.

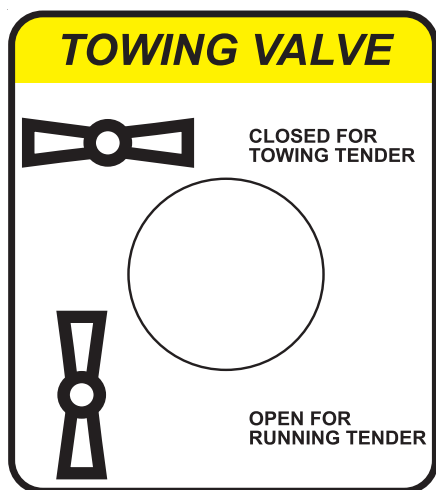

Above: Towing valve warning sticker.

WARNING. Never perform high speed and extreme maneuvers, which could result in loss of control.

WARNING. Always attach the kill cord to your leg. Removal of the kill cord will stop the engine in the event of an emergency.

WARNING. Manoeuvrability of the boat is restricted while decelerating. Familiarize yourself with the boat's handling.

This boat uses a water-jet propulsion system and has unique characteristics in steering. The throttle produces thrust from the jet pump, the directional control is provided by opening the throttle and turning the wheel in the direction of your turn. High thrust will turn the boat sharply; low thrust will produce less turning force. There is no rudder, so while underway there is no steering without thrust.

WARNING. Moving the shift lever rapidly from forward to reverse whilst the tender is traveling at speed (a crash stop) will cause the boat to rapidly decelerate and alter trim. Be aware that occupants of the boat could become unseated during such a maneuver.

If weed or debris gets caught in the jet unit during use, cavitation can occur, causing a decrease in forward thrust. If this condition is allowed to continue the engine may overheat,

resulting in serious damage. If there is any sign of debris or weeds etc blocking the jet, remove the boat from the water.

Switch off battery isolator and remove all debris from around the jet unit. **DO NOT make repeated attempts to start your tender if it has been blocked or jammed by debris or rope as engine damage may occur.** In case of difficulty consult your Williams authorized dealer. A full list of authorized dealers/engineers is available at williamsjettenders.com.

RECOVERY

CAUTION. Do not attempt to lift or recover the tender by the transom.

Any stern-up angle will cause water to enter the engine from exhaust system and will result in serious engine damage.

TOWING VALVE

CAUTION. Risk of engine flooding exists. Towing valve is fitted. The valve must be in the CLOSED position when your tender is being towed and the OPEN position when your tender is being used. When towing, the towing valve must be closed, and the reverse bucket must be in the forward/ahead position. **Failure to observe correct valve position will result in serious engine damage.**

MOORING

CAUTION. Do not leave the Minijet moored for extended periods as this may result in an accumulation of marine growth and a loss of performance.

BEACHING

CAUTION. DO NOT operate in less than 0.95 m/3 ft of water as debris may enter the jet unit. **DO NOT drive the Minijet onto the beach.** Stop the engine before beaching, as damage to the pump or engine cooling may occur.

After beaching, move the boat into deeper water and rock from side to side several times to remove sand from the intake area. Failure to do so could cause damage to the jet unit.

TRIM

CAUTION. Do not overload the boat. At all speeds be aware of trim and keep weight evenly distributed.

Warning Label Locations

- 1 CE plate (*Not US*)
- 2 NMMA Sticker (*US Only*)
- 3 Fire extinguisher safety label
- 4 Rotax power label
- 5 Do not block (Bilge blower vent)
- 6 Minijet general information label
- 7 Battery reconnect
- 8 Caution towing label
- 9 Carbon monoxide exhaust warning (Helm) (*US Only*)
- 10 Carbon monoxide exhaust warning (Transom) (*US Only*)
- 11 Meets US EPA EVAP standards label
- 12 Inspect fuel system label

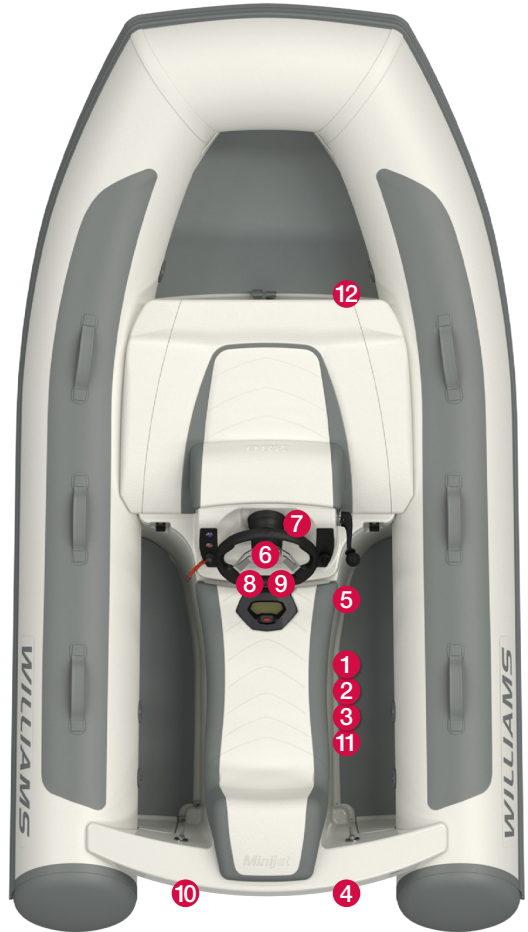

Classification

Category C: Considered to be designed for a wind force up to, and including 6, and significant wave height up to, and including 2 metres.

This boat complies with ISO 6185-3. The

CE plate is located in the starboard rear footwell. The CE plate is the certification to European Directive 94/25/CE. This boat is also compliant with US Coastguard and ABYC regulations.

General Specifications

Minijet 280	
Length (OA)*	2.79 m
Beam (OA)*	1.54 m
Height (OA)	0.83 m
Draft (fully loaded)	0.24 – 0.35 m
Dry weight	210 kg
Top speed	38 mph/61 kph
Fuel	Petrol
Fuel capacity	28 litres
Seating capacity	3
Max load capacity	330 kg
Tube compartments	4
Design category (CE)	C

* Allow 1% tolerance in length and beam due to variation in tube pressure.

Engine Specifications

Engine	BRP Rotax ACE 900
Maximum power	50hp/37.2kW @ 6000 rpm
Recommended fuel quality	Unleaded gasoline (super), octane rating of at least 95 ROZ or 85 MOZ. USA: At least <i>Premium 91</i> , unleaded
Minimum fuel requirement	Unleaded gasoline, octane rating of at least 91 ROZ or 82.5 MOZ. USA: At least <i>Regular 87</i> , unleaded
Please note	Low-quality fuel can cause loss of power and/or increased fuel consumption.
Oil grade	XPS 4-stroke synthetic blend oil (summer grade) or equivalent 5W-40 semi synthetic-based oil
Oil capacity	3.5 litres at first filling (1.8 litres at service oil change)

Please refer to the Rotax Engine Operator's manual for all engine-related information.

General Layout

- ★ Indicates seating position
- ✱ Indicates handholds
- 1 Lifting Points
- 2 Towing valve (under engine hatch)
- 3 Throttle/shift control
- 4 Fuel Filler (under front cushion)
- 5 Engine instrumentation
- 6 Drain Bungs
- 7 Hull Identification Number (HIN) (on transom)
- 8 CE Plate
- 9 Tube Inflation Valves
- 10 Waterski bridle attachment points

 **CAUTION.**
Towing weight limit is 70kg

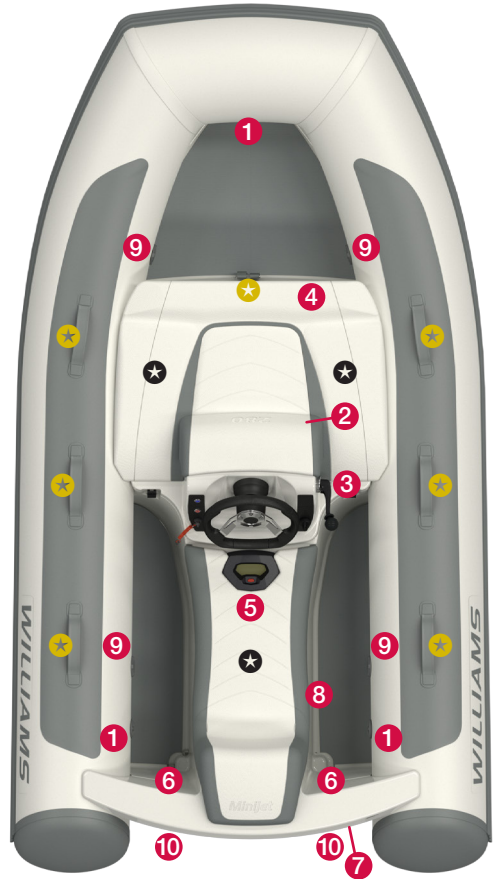

New Engine Break-in Period

Consult your Rotax engine operator's manual.

A break-in period of 10 hours is required before continuous operation at full throttle. To achieve a good break-in, a maximum of $\frac{3}{4}$ throttle should be observed, however, brief acceleration and speed variations contribute

to a good break-in. Williams suggest that after the first 10 hours of operation, the engine be checked by an authorized BRP/JPS ROTAX marine engine dealer.

The break-in period is very important and must not be neglected.

Controls and Instrument Cluster

- 1 Isolator Key
- 2 Kill Cord Socket
- 3 Start/Stop Button
- 4 Bilge Blower Button
- 5 Throttle/Shift Control
- 6 Instrument Cluster

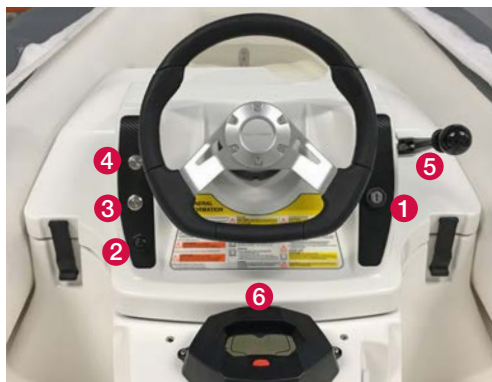

Fuelling

As part of its pre-delivery inspection your new Minijet has been fully tested and drained of fuel.

- Ensure ignition is in OFF position.
- Re-fuel in a ventilated area.
- Do not overfill the tank; be careful not to spill fuel.

- Tighten fuel cap securely after re-fuelling.
- Open engine hatch and inspect bilges after re-fuelling.
- The filler cap has an integral breather.

Do NOT hose around the fuel filler area as water may enter the fuel tank.

MINIMUM OCTANE RATING

CAUTION. Do not use fuel from fuel pumps labeled **E85**. Use of fuel labeled E15 is prohibited by US EPA Regulations.

Fuel containing Ethanol can result in problems in the fuel system and engine, resulting in:

- Starting and operating difficulties.
- Deterioration of rubber or plastic parts.
- Corrosion of metal parts.
- Damage to internal engine parts.

North America			Rest of the World		
RON+MON/2:	87	91	RON:	92	95
900 (ACE)	•	•*	900 (ACE)	•	•*

* For optimum engine performance

Before Use

Tube pressure will fluctuate with temperature. Inflate tubes in sequence to 250 mB/3.6 psi. Failure to observe this will compromise the sea-keeping ability and watertight integrity of the boat. Inflation valves are fitted with quarter-turn locks to enable rapid deflation.

CAUTION. Tubes must be inflated in the correct sequence to prevent over-inflation.

- Set valves to shut and inflate tubes evenly, starting at rear/right, rear/left, then forward valves.
- Check bilge for fuel or water contamination.
- Tighten footwell drain plugs.
- Ensure towing valve is set in open position.
- Check engine cover latches are secure.

Safety Check!

WARNING. ALWAYS attach yourself to the kill cord lanyard before starting the engine. Before setting off, as a precautionary measure, always test lanyard for its functionality by pulling away from its seating – the engine should always stop.

WARNING. NEVER operate the boat when bathers are reboarding, as risk of serious injury exists from reverse deflector.

WARNING. NEVER investigate engine bay with engine running or ignition on.

Power Limit Switch

The power limit switch is located within the engine bay, on starboard side face. To operate boat in low power mode, turn key to low

power section of key plate. For full power mode, turn key into full power section. In both positions the key can be removed.

Checking the Oil Level

The engine must be at operating temperature before an accurate level is indicated on the dipstick. The oil level should be between MIN

and MAX on the dipstick. Reinsert dipstick, pushing in completely.

Use the correct grade of oil: Williams recommends XPS-4 stroke synthetic blend (Summer). **Do not overfill.**

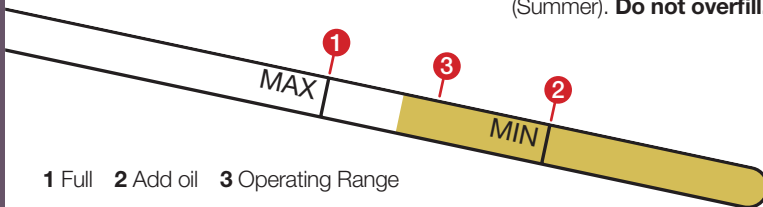

1 Full 2 Add oil 3 Operating Range

Starting Procedure

Ensure boat is in a depth of at least 0.95 m/3 ft of water.

- 1 Turn on ignition key.
- 2 Run bilge blower for 4 minutes.
- 3 Secure any loose ropes that could get sucked into jet unit.
- 4 Ensure shift lever is in neutral position.
- 5 **Insert kill cord lanyard into socket.**
 **WARNING. Personal injury may result if not attached.**
- 6 Press Start/Stop button to start engine.
- 7 Test kill cord lanyard for correct functionality (see **Safety Check!**).



- | | |
|---------------------|--------------------------|
| 1 Isolator Key | 4 Bilge Blower Button |
| 2 Kill Cord Socket | 5 Throttle/Shift Control |
| 3 Start/Stop Button | |

Warning Lights

The **Maintenance Reminder (1)** indicator is illuminated when required maintenance is due. When the light is illuminated, seek service from your nearest Williams dealer.

The **High Temperature (2)** indicator will become illuminated and sounds an alarm when the engine or exhaust system is, or may be, overheating. A message will scroll across the LCD screen identifying whether the overheating is from the engine or exhaust. Return to port as soon as possible and contact your nearest Williams dealer.

The **Check Engine (3)** indicator light is illuminated when an active fault has been detected somewhere in the system. Look for a message on the LCD screen which will display the active fault which has been detected.

When the check engine indicator blinks, the **Limp Home** mode is active. Seek service from your nearest Williams dealer.

The **Low Oil Pressure (4)** indicator is illuminated and sounds an alarm when low oil pressure has been detected in the system. A scrolling message will appear on the LCD screen. Return to port as soon as possible and seek technical assistance from your nearest Williams dealer.



Engine Bay



This view shows the engine bay looking towards the rear of the boat.

- | | | |
|---|---------------------------------|---|
| 1 Engine fuses | 5 Coolant expansion tank | 9 Engine oil dipstick and filler |
| 2 Boat fuse inline 30 amp | 6 Engine air filter | 10 Fuel filler |
| 3 Battery | 7 Power limit switch | |
| 4 Battery isolator relay/
Overcurrent protection fuse | 8 Towing valve | |

Exhaust System Flushing

To prolong engine life it is very important to flush the engine of salt water after use and prior to storage. Failure to carry out flushing will significantly reduce the life of engine components and may invalidate the warranty.

In addition, it is advised to thoroughly wash with fresh water around the jet pump area to remove all salt deposits after use.

Flushing the exhaust system with fresh water is essential to neutralize corroding effects of salt and other chemicals present in water. It helps to remove sand, salt, shells and other particles in water jackets, exhaust system, the intercooler (supercharged engines) and hoses.

Exhaust system flushing should be performed when the boat is not expected to be used again the same day or when it is stored for an extended period of time.

CAUTION. Failure to flush the system as necessary will severely damage the exhaust system.

WARNING. Perform the flushing procedure in a well-ventilated area. Certain components in the engine compartment may be very hot. Direct contact with hot components may result in skin burns. Do not touch any electrical part or the jet pump area when the engine is running.

- 1 Wash the jet pump area with fresh water before commencing the flushing procedure.
- 2 Connect a water hose to the connector located at the rear of the boat.
Do not open water tap at this time.
- 3 Start engine and immediately open the water tap.

CAUTION. Always start the engine before opening the water tap. Open the water tap immediately after the engine is started to prevent overheating. Never run the engine without supplying water to the exhaust system when the boat is out of the water.

- 4 Run the engine for 20 seconds between 4000 and 5000rpm.

CAUTION. Never run the engine for more than 2 minutes while the boat is out of the water. The driveline seal has no cooling when the boat is out of the water.

- 5 Ensure there is water flowing out of the jet pump while flushing.

IMPORTANT: If water does not flow freely out of the jet pump during flushing, refer to an authorized Williams dealer for service.

- 6 Close the water tap.
- 7 Allow the engine to run on for no longer than 10 seconds to allow water to exit from the cooling system.
- 8 Stop the engine.

CAUTION. Always close the water tap before stopping the engine.

- | | |
|-----------------------|--------------------------|
| 1 Pump assembly anode | 4 Footwell drain outlets |
| 2 Steering cable | 5 Flushing attachment |
| 3 Reverse cable | 6 Bilge drain plug |



Electrical Cable Colour Coding

This chart sets out the corresponding colour to all cable printed abbreviations found on the craft. Please refer to our website at williamsjettenders.com for the complete wiring diagram.

Code	Farbe	Code	Farbe	Code	Farbe
BK	Black	VT	Violet	BN	Brown
GN	Green	RD	Red	OE	Orange
PK	Pink	GY	Grey	WE	White
LTGN	Light green	BE	Blue	YW	Yellow

Example: GN/YW signifies Green/Yellow.

Fuel System

⚠ WARNING. Pressurised fuel system. Inspect system for leaks at scheduled service intervals. All elements of the fuel system function under pressure (4 bar). The system remains pressurised after engine is

switched off. Extreme care must be taken when removing quick connectors during filter change. Wear eye protection. No naked flames.

Lifting the Minijet

⚠ CAUTION. Damage to the tender may result if the following procedure is not adopted.

Lifting strops are available as an optional accessory. Ensure hooks are attached correctly before lifting.

⚠ WARNING. Risk of injury or death. When Williams lifting strops are used, please adhere to the Safe Working Load values as follows: **Minijet 280:** 280 kg max.

Reboarding the Minijet



1 Approach the boat and hook both hands over the tube.



2 Push your body forward and upwards.



3 Swing your body round once your waist is above the water.

Quick Release Steering Wheel Operation

The quick release steering wheel is an optional accessory available on the Minijet. It reduces the overall height of the tender to 0.71m.

- 1 To remove steering wheel from boat, pull black tab **(1)** towards steering wheel to release.
- 2 To replace wheel, pull black tab **(1)** towards wheel and locate on central steering hub, push all the way to the base of steering hub before releasing tab. Ensure the

wheel is fully locked by pulling the wheel towards you, ensuring it does not release accidentally. Several ball bearings will locate in reciprocal holes to lock the wheel to the steering hub.

Please note: When located on the wheel, the quick release collar will spin 360 degrees. The collar is designed this way.



Routine Maintenance

To ensure long service life and to maintain the tender in a safe and reliable condition please follow these routine maintenance instructions. Williams cannot accept any responsibility for damage or injury resulting from incorrect maintenance or improper adjustment carried out by the owner.

- 1 Wash tender regularly with fresh water to remove salt deposits.
- 2 Check engine oil level. (refer to section **Checking the Oil Level** in this book).
- 3 Check coolant level.
- 4 Flush open loop cooling system.
- 5 Apply a good quality marine grease containing Teflon (e.g. Quicksilver 101) to all control cables both under the helm and at the pump.
- 6 Check bilges for water ingress, oil or fuel contamination and clean if necessary.
- 7 Lightly grease the extending running light pole base using white grease or similar.
- 8 Check condition of the two pump anodes.
- 9 Loss of tube pressure over 24 hours is not unusual. Temperature and atmospheric pressure will affect tube pressures. Check pressures regularly.
- 10 For boats used in tropical environments, the frequency of the routine maintenance should be increased accordingly.

Full Inspection Maintenance Table

Please use this section for servicing guidance and the Rotax engine manual for all engine-related serviceable items.

These tasks require basic mechanical and/or electrical knowledge. Please refer to a qualified engineer if you are not confident in carrying them out.

	First 50 hours or 1 year	Every 100 hours or 1 year	Every 200 hours or 2 years	To be carried out by
Engine				
Engine oil and filter	Replace	Replace ¹		Repair Shop
Rubber mounts	Inspect	Inspect		Repair Shop
Corrosion protection (spray an anticorrosion lubricant to metallic components in engine compartment)		Lubricate (Every 10 hours in salt water use)		Operator
PTO Seal and Sleeve			Replace ²	Repair Shop
Exhaust system				
Exhaust System	Inspect	Inspect, Clean ³		Operator/ Repair Shop
Exhaust system flushing		Clean ^{1,3}		Operator
Cooling system				
Hoses and fasteners	Inspect	Inspect		Repair Shop
Coolant	Inspect	Inspect	Replace	Repair Shop
Fuel system				
Throttle Body	Inspect	Inspect		Repair Shop
Fuel Lines, connections, pressure relief valve and fuel system leak test	Inspect	Inspect		Repair Shop
Engine management system				
Fault Codes	Inspect	Inspect		Repair Shop
Air intake system				
Air Filter		Inspect, replace if required		Repair Shop

¹ At storage period or after 100 hours of use whichever comes first. ² Replace at 200 hours of use, irrespective of the number of years. ³ Daily flushing in salt water or foul water use.

	First 50 hours or 1 year	Every 100 hours or 1 year	Every 200 hours or 2 years	To be carried out by
Electrical system				
Spark plugs	Inspect	Inspect	Replace	Repair Shop
Ignition coils	Inspect	Inspect	Inspect	Repair Shop
Electrical connections and fastening (visual inspection)	Inspect	Inspect	Inspect	Repair Shop
Monitoring beeper	Inspect	Inspect	Inspect	Repair Shop
Engine cut-off switch	Inspect	Inspect	Inspect	Repair Shop
Steering system				
Steering cable and connections	Inspect	Inspect		Repair Shop
Steering nozzle bushings	Inspect	Inspect		Repair Shop
Propulsion system				
Carbon ring and rubber boot (drive shaft)	Inspect	Inspect		Repair Shop
Shifter system, cable and connections	Inspect	Inspect		Repair Shop
Reverse gate	Lubricate	Lubricate		Repair Shop
Drive shaft/impeller splines and PTO splines		Inspect, Lubricate		Repair Shop
Drive shaft		Lubricate ⁴		Repair Shop
Impeller boot	Inspect	Inspect		Repair Shop
Impeller shaft seal, sleeve and O-ring		Inspect	Replace ⁵	Repair Shop
Impeller and wear ring clearance	Inspect	Inspect		Repair Shop
Sacrificial anode	Inspect each month (every two weeks in salt water) and change when necessary			Operator/ Repair Shop
PTO Boot		Replace ⁶		Repair Shop
Hull and body				
Ride plate and water intake grates		Inspect		Repair Shop

⁴ Lubricate for corrosion protection. ⁵ Replace every 200 hours irrespective of number of years.

⁶ Replace every 100 hours irrespective of number of years.

Winterising/Dry Storage

Store the boat covered in a clean, ventilated and dry place that is not affected by major variations in temperature or humidity. **For full information on servicing please refer to the Rotax engine service manual.**

BUOYANCY TUBE

Prior to storing over the winter periods the buoyancy tubes must be deflated and hosed down with fresh water, removing any small stones and weed from around them, then allowed to dry. Use a proprietary tube cleaner and polish to ensure optimum condition. Store with the tubes lightly inflated where possible.

MAINTENANCE OF THE HULL & DECK

Wash the deck regularly using a mild detergent in warm water and hose down to remove sand etc. The hull and deck should be regularly polished using a good quality gelcoat polish to minimise fade and UV chalking.

BATTERY

The battery used in the Minijet is of the dry cell type. This means that the electrolyte content is absorbed in a special fabric which requires no 'topping up' and is leak proof in any position. When the boat is not being used for an extended period of time, disconnect the earth terminal. A trickle-charging device, such as an *Accumate*, will extend battery life.

FUEL SYSTEM

Fuel will become stale over a period of several months. A full fuel tank prevents moisture and mildew from developing within the tank. Fuel begins to break down after approximately 30 days. Adding a fuel stabilizer in the recommended ratio will minimise this.

COOLING SYSTEM

Flush the open loop water circuit to remove salt, sand, shells and other contaminants that may be trapped in the raw water cooling circuit (refer to **Exhaust System Flushing** section).

Measure the anti-freeze content of the engine coolant with a commercially available anti-freeze tester. A 50/50 mixture of distilled water to propylene glycol provides sufficient frost protection to approx. -37°C. Run the same 50/50 antifreeze mixture through the open loop system using the flush attachment and a suitable container.

ENGINE OIL CHANGE

It is important to change the oil. Used engine oil contains water, unburned fuel and small metal particles. When old oil is left in the engine for longer periods, corrosion and degradation of bearings within the engine may occur.

CONSERVING THE CYLINDERS

Unscrew the spark plugs and pour approximately 10ml of clean engine oil directly into each spark plug bore. Crank the engine a few times with the starter. Screw in the spark plugs again.

GREASE CABLES

Grease all control cables at both ends and exercise them to ensure good coverage.

GENERAL CORROSION PROTECTION

Use maintenance spray on key switch. Apply a proprietary corrosion guard to engine, electrical connections, under helm and around jet pump area.

Limited Warranty Certificate

WILLIAMS JET TENDERS LTD. LIMITED WARRANTY CERTIFICATE

Williams Jet Tenders ("Williams") undertake a PDI (pre-delivery inspection) on all new boats before shipment from factory. Williams will provide for repairs to their inflatable boats during the specific warranty periods provided herein, in accordance with the following terms, conditions and limitations. Registration of a Williams boat – Each Williams boat is supplied to the original customer with a registration card. The limited Warranty contained herein shall not take effect and shall be deemed null and void unless the original owner submits a completed registration card to Williams Jet Tenders Ltd, Unit 2, Vogue Business Park, Berinsfield, Oxon OX10 7LN, UK within 30 days from the date of original registration. The registration can also be completed online at www.williamsjettenders.com. Williams approved dealers shall be entitled to store boats for a period of up to 6 months prior to registration provided that: a) the boats are stored in original packaging in accordance with Williams guidelines; b) registration is recorded upon handover with delivery hours only.

WARRANTY COVERAGE:

Williams warrants to the original private purchaser of a properly registered craft that: a) Hypalon Tubes: all seams of the tubes, inflation valves, and the fabric used in the construction of the tube shall be free from defects in material and workmanship for a period of 3 years from the date of the original registration; b) the fabric of the tube shall be free from deterioration affecting serviceability (i.e. cracking, porosity, but not discolouration, fading or chaffing) for a period of 3 years from the date of the original registration; c) the fibreglass hull shall be free from defects in material and workmanship for a period of 2 years from the date of the original registration; d) deck and helm components which are spray finished shall be free from blistering for a period of 1 year provided that at no time the boat is shrink wrapped in polythene; e) all components fitted to the boat at the Williams factory or subsequently replaced under warranty shall be free from defects in material and workmanship for a period of 2 years from the date of the original registration. The warranty period for commercial use will be 4 months from the date of original registration. The obligation of Williams under this Limited Warranty is limited to repairing or replacing, as Williams may elect at its sole discretion, any parts that prove, in Williams' sole judgement, to be defective in material or workmanship. THIS LIMITED WARRANTY SHALL BE THE ORIGINAL PURCHASER'S SOLE AND EXCLUSIVE REMEDY.

WHAT IS NOT COVERED:

This Limited Warranty shall not apply to: a) normal wear and tear; b) any minor boat damage, including but not limited to, gel coat crazing, fading or blistering; c) any damage to Williams boats due to negligence, accident, misuse, alteration, improper operation, collision, fire, theft, vandalism, riot, explosion, objects striking the boat, improper maintenance and storage; d) any damage caused by towing a Williams boat, any damage caused by lifting or recovering a Williams boat; e) tubes exposed to harsh or corrosive chemicals; f) any parts installed by anyone other than Williams factory personnel; g) any damage caused by after-market parts; h) Williams boats purchased for commercial/governmental use; i) any work carried out on a Williams boat by an unauthorised service centre and/or without Williams' prior approval; j) labour, freight, delivery, storage or other similar charges; k) defects caused or worsened by failure to adhere to the instructions concerning the treatment, maintenance and care of the boat; l) Damage caused by water ingestion. Sometimes equipment installed on a Williams boat (such as electronics) carry their own individual warranties provided by their respective manufacturers. In such cases any warranty claims regarding those parts must be directed to those manufacturers and not Williams. Williams reserves the right to make warranty coverage contingent upon proof of proper maintenance. m) Damage caused by yacht launch systems that are not designed and installed to a Williams approved specification, or defective due to lack of maintenance.

HOW TO OBTAIN WARRANTY REPAIR:

Prior to any work being commenced on a Williams boat, the warranty claim must be approved in writing by Williams Jet Tenders Ltd. In order to obtain warranty repair approval, the original owner must send written notification, along with a copy of the bill of sale, and photograph depicting the damage and/or defect sought to be repaired to Williams Jet Tenders Ltd, Unit 2 Vogue Business Park, Berinsfield, Oxon OX10 7LN. U.K. If Williams finds that the specific defect and/or damage is covered under this Limited Warranty, Williams will advise the owner in writing where to send (via pre-paid freight) the boat or part(s) for repair or replacement. In many cases the local authorised Sales and Service Centre may be utilised for repairs. In others the boat or parts must be repaired by Williams personnel only. Williams does not assume any liability for any work performed on a Williams boat at an unauthorised Service Centre and/or without Williams' prior approval. All parts replaced under this Limited warranty become the property of Williams.

MISCELLANEOUS:

Williams does not authorise any person to create for it any other obligation or liability in connection with its boats. THIS LIMITED WARRANTY AND WILLIAMS' OBLIGATION HEREUNDER IS IN LIEU OF ALL WARRANTIES EXPRESS OR IMPLIED, INCLUDING WITHOUT LIMITATION THE WARRANTIES OF MERCHANTABILITY AND FITNESS FOR A PARTICULAR PURPOSE. Williams will not be liable for any incidental or consequential damages resulting from breach of this limited warranty, including without limitation, loss of inflatable boat use, storage, payment for loss of time, inconvenience, boat rental expense, and local taxes required on warranty repairs. Williams reserves the right to alter models, change colours, specifications, materials, equipment, component parts, prices or cease production of certain models at any time without prior notice, and such changes, alterations, or cessation shall be made without Williams incurring any obligations to equip or modify inflatable boats produced prior to the date of such changes or alterations. This Limited Warranty shall be governed by and construed and enforced in accordance with UK Law.

Félicitations pour avoir choisi un Minijet Williams

Ce manuel du propriétaire a été élaboré afin de vous aider à utiliser votre Minijet en toute sécurité. Il contient un descriptif détaillé du bateau et de ses équipements ainsi que des informations sur son utilisation et sa maintenance. Prenez le temps de le lire attentivement pour vous familiariser avec votre nouveau bateau avant de l'utiliser.

Le Minijet Williams utilise un mode de propulsion à jet d'eau. S'il s'agit de votre premier bateau ou que vous changiez pour un bateau qui ne vous est pas familier, veuillez vous assurer, pour votre propre sécurité, d'acquiescer les compétences nécessaires à son maniement et à son utilisation avant d'en assumer le commandement. La manœuvrabilité est limitée au cours de la décélération. Votre concessionnaire ou l'importateur seront heureux de vous diriger vers un club nautique ou des instructeurs compétents.

Le Minijet est un bateau très performant. Nous recommandons qu'une qualification minimum, telle que RYA niveau 2 ou le Certificat international de compétence (ICC) soit acquis par l'utilisateur avant d'en prendre la commande. Ce manuel considère que l'utilisateur possède ce niveau de qualification ainsi que les connaissances de base du marin.

Lors de la remise de votre bateau, le centre des ventes et de service de Williams vous guide à travers les fonctions d'utilisation et les dispositifs de sécurité du bateau. N'oubliez pas de remplir et de soumettre votre formulaire d'enregistrement de garantie soit par la poste ou en ligne à williamsjettenders.com/warranty-submission. Faites référence au numéro d'identification de coque (HIN) du bateau dans la case ci-dessous. Merci de conserver ce manuel en lieu sûr et de le donner au nouveau propriétaire à la vente du bateau.

Numéro d'identification de coque (HIN) :

L'HIN est situé sur le côté droit du tableau arrière en dessous de la marche de la plateforme. Inscrivez-le dans la case ci-dessus.

Inclus avec votre Minijet

Votre Minijet sera livré avec les éléments suivants :

- Manuel du propriétaire
- Document d'enregistrement de la garantie
- Document de l'inspection avant livraison
- Carnet d'entretien
- Clé de contact (2)
- Cordon d'arrêt (2)
- Pompe à pied
- Adaptateur de gonflage
- Kit de réparation de boudin gonflable

Les bateaux équipés avec des accessoires en option peuvent être fournis avec des éléments supplémentaires.

Table des matières

Informations de sécurité	25	Procédure de démarrage, Voyants d'alarme	35
Avant de se mettre en route	26	Emplacement du moteur	36
Sensibilisation des utilisateurs et des passagers, Sports aquatiques	27	Rinçage du système d'échappement	37
Utilisation de votre embarcation annexe	28	Codage couleur des câbles électriques, Circuit de carburant, Levage du Minijet, Remontée à bord du Minijet	38
Emplacement des étiquettes d'avertissement	30	Utilisation du volant à libération rapide, Maintenance de routine	39
Spécifications générales, Spécifications du moteur, Classification	31	Tableau d'inspection de maintenance	40
Implantation générale, Période de rodage du moteur neuf	32	Hivernage/stockage au sec	42
Commandes et groupe d'instruments, Remplissage carburant	33	Garantie limitée	43
Avant utilisation, Vérification de sécurité, Interrupteur du limiteur de puissance, Vérification du niveau d'huile	34		

Informations de sécurité

Williams Jet Tenders considère la sécurité de ses clients d'une grande importance. Nous recommandons aux personnes utilisant nos produits de faire preuve de prudence et de bon sens et de respecter les règles de sécurité contenues dans le manuel du propriétaire.

Respectez toujours les étiquettes de sécurité fixées sur l'embarcation et remplacez-les si elles deviennent illisibles.

Soyez au courant des lois et des restrictions locales et ne l'utilisez jamais sous l'influence de l'alcool ou toute autre substance qui peut affecter votre jugement.



Ce symbole apparaît sur un certain nombre d'étiquettes montées sur l'embarcation annexe. Ce symbole devrait attirer votre attention sur le message et vous référer au manuel du propriétaire.



Ce symbole d'alerte de sécurité apparaît tout au long de ce manuel d'utilisation et apparaît sur différentes étiquettes fixées à l'embarcation.

Cela signifie attention, soyez vigilant(e), votre sécurité est concernée ! Veuillez lire et respecter le message qui suit le symbole d'alerte de sécurité.

DANGER

Indique une situation dangereuse qui, si elle n'est pas évitée, entraînera la mort ou des blessures graves.

AVERTISSEMENT

Indique une situation dangereuse qui, si elle n'est pas évitée, pourrait entraîner la mort ou des blessures graves.

ATTENTION

Indique une situation dangereuse qui, si elle n'est pas évitée, pourrait entraîner des blessures légères ou de gravité modérée.



Messages spéciaux de sécurité

- **L'échappement du moteur contient du monoxyde de carbone (CO)**, qui peut causer des blessures ou la mort en cas d'inhalation en quantité suffisante. Éduquer tous les occupants sur les risques et les symptômes de l'intoxication et de l'empoisonnement au CO.
 - **Les vapeurs de carburant peuvent exploser**, entraînant des blessures ou la mort. Utilisez toujours le ventilateur de cale pendant un minimum de 4 minutes avant de démarrer le moteur, puis désactivez-le (OFF) au-dessus du ralenti. L'utilisation du ventilateur de cale ne doit jamais remplacer la vérification des odeurs de vapeurs de carburant.
 - Si, à tout moment, des **fuites de carburant / odeurs** sont constatées, ne démarrez pas le moteur. Faites entretenir le bateau par un concessionnaire officiel Williams.
 - **Gardez toujours à l'esprit** que lorsque l'accélérateur retourne à la position de ralenti, moins de contrôle directionnel est disponible. Pour faire tourner le bateau, à la fois la direction et l'accélérateur sont nécessaires.
 - **Ce bateau n'a pas de frein.** La distance de freinage varie en fonction de la vitesse initiale, de la charge, du vent et des conditions aquatiques. Pratiquez l'arrêt et l'amarrage dans une zone sûre, libre de trafic pour avoir une idée de combien de temps il faudra pour arrêter le bateau dans différentes conditions.
 - **Ne démarrez pas ou n'utilisez pas le bateau** si une quelconque personne n'est pas placée correctement dans un siège conçu pour être utilisé en route (consultez le manuel de ce bateau) ou si une personne est à proximité, dans l'eau.
 - **Ne relâchez pas l'accélérateur** lorsque vous essayez de vous éloigner loin des objets.
- Vous avez besoin de l'accélérateur pour tourner. N'utilisez pas la marche arrière du bateau pour l'arrêter.
- **La poussée de jet du bateau** peut causer des blessures. Accélérez toujours lentement et décélérez de façon contrôlée.
 - **Observez les instructions** sur toutes les étiquettes de sécurité. Elles sont là pour vous aider à garantir que vous avez une sortie agréable et en toute sécurité.
 - **L'excursion avec des passager(s)** ou la traction d'autres bateaux, boudins, un skieur ou un planchiste nautique fait que le bateau se gère différemment et nécessite une plus grande compétence.
 - **Fixez toujours le cordon d'arrêt.** Dans l'éventualité à laquelle le pilote s'éloigne ou est éjecté de la position de barre, le cordon d'arrêt se détache de la console et le moteur s'arrête. Détacher le cordon d'arrêt permet aussi à un membre d'équipage ou à un passager d'arrêter le moteur si le pilote se trouvait dans l'incapacité de le faire étant à la barre, par ex. s'il s'évanouissait.
 - **Vérifiez toujours que votre cordon d'arrêt fonctionne** au début de chaque journée ou session et vérifiez-le régulièrement pour l'absence de signes d'usure.
 - **Ne laissez pas les cordons d'arrêt** à la merci des éléments. Des conditions extrêmes de température et de rayons UV nuiront au cordon d'arrêt à long terme.
 - **Si votre cordon d'arrêt a perdu sa tension en spirale**, remplacez-le.
 - **Lors du remplacement des cordons d'arrêt**, faites l'achat du cordon d'arrêt propre au fabricant Williams.

Avant de se mettre en route

- **Effectuez toujours l'inspection de préutilisation** comme indiqué dans ce manuel (voir page 34).
- **Une surcharge ou une charge inégale** peut affecter la manœuvrabilité, la stabilité et la performance. Ne dépassez pas les données sur la plaque du constructeur.

- **Ne dépassez pas la charge utile** ou les capacités en passagers pour ce bateau ; celles-ci sont listées sur la plaque de capacité qui se trouve à l'intérieur du plancher (aux pieds) du barreur et dans les spécifications de ce manuel.
- **Gardez suffisamment de carburant à bord** pour le voyage planifié. Vérifiez toujours le niveau de carburant avant l'utilisation et pendant le voyage. Appliquez le principe $\frac{1}{3}$ du carburant pour atteindre votre destination, $\frac{1}{3}$ pour revenir et gardez $\frac{1}{3}$ en réserve. Autorisez des changements dus à de mauvaises conditions météorologiques ou à d'autres retards.
- **Inspectez régulièrement le bateau**, la coque, le moteur, les équipements de sécurité et tous les autres accessoires nautiques et gardez-les en bon état d'utilisation.
- **Assurez-vous d'avoir au moins** le minimum d'équipements de sécurité requis, de gilets de

sauvetage et tout les équipements supplémentaires nécessaires pour votre voyage.

- **Vérifiez que tous les équipements de sauvetage** sont en état d'utilisation et facilement accessibles. Montrez à tous les passagers où ces équipements se trouvent et assurez-vous qu'ils savent comment les utiliser.
- **Gardez un œil sur la météo.** Vérifiez la météo locale avant le départ et soyez attentif à l'évolution des conditions. **Méfiez-vous des vents du large et des courants.**
- **Gardez des cartes précises et à jour** à bord concernant la zone de navigation. Avant de vous mettre en route, vérifiez les conditions aquatiques dans la zone de navigation prévue.
- **Avant le départ**, informez de vos plans une personne responsable restant à terre.

Sensibilisation des utilisateurs et des passagers

- **Chaque utilisateur de bateau** a une responsabilité de garantir la sécurité de ses passagers et des autres usagers sur l'eau. Veuillez suivre toutes les consignes de sécurité et utilisez votre bateau avec précaution.
- **L'utilisation de ce bateau** par une personne de moins de 16 ans ou une personne présentant une déficience qui altère sa vision, ses temps de réaction, son jugement ou l'utilisation des commandes n'est pas recommandée.
- **N'oubliez pas que le soleil**, le vent, la fatigue ou la maladie peut altérer votre jugement et votre temps de réaction.
- **Au moins un passager** doit être en mesure d'utiliser le bateau au cas où l'utilisateur n'est soudainement pas en mesure de le faire.

- **N'utilisez jamais le bateau** si vous avez consommé de l'alcool ou de la drogue. Cela ralentit votre temps de réaction et altère votre jugement. Autorisez uniquement des pilotes qualifiés à conduire votre bateau.
- **Utilisez toujours le cordon d'arrêt** lors de l'utilisation du bateau et assurez-vous que tous les passagers sont familiers avec son utilisation.
- **Assurez-vous que tout utilisateur** et tous les passagers savent nager et connaissent la façon de remonter à bord du bateau s'ils sont à l'eau (veuillez voir les instructions sur la façon de le faire à la page 38). Si un passager ne sait pas nager, assurez-vous que le passager porte un gilet de sauvetage en tout temps et prenez des précautions supplémentaires lorsque la navigation de plaisance.

Sports aquatiques

Participer à un sport aquatique requiert une plus grande conscience de la sécurité par le participant et l'utilisateur du bateau.

- **Si vous n'avez jamais tiré quelqu'un** derrière votre bateau auparavant, c'est une bonne idée de passer quelques heures en

tant qu'observateur, en travaillant et apprenant d'un conducteur expérimenté. Il est également important de connaître les compétences et l'expérience de la personne devant être tractée.

- **Un mou de la corde de remorquage peut s'emmêler** avec des personnes ou des objets

dans le bateau ou dans l'eau, en particulier lors d'un virage serré ou d'un cercle et causer de graves blessures.

- **Ayez toujours une deuxième personne** à bord pour observer la personne à l'eau, de sorte que le conducteur puisse se concentrer sur l'utilisation du bateau.
- **L'utilisateur de bateau et l'observateur** doivent surveiller l'emplacement de la corde de remorquage lors de la participation à des sports aquatiques.

Tous les participants à un sport aquatique doivent respecter ces lignes directrices :

- **Soyez attentif à d'autres** avec lesquelles vous partagez l'eau.
- **N'autorisez que les nageurs capables** à prendre part à tout sport aquatique.
- **Portez toujours un vêtement de flottaison individuel (VFI).** Le port d'un VFI bien conçu aide une personne sans connaissance ou assommée à rester à flot.
- **Accordez une attention immédiate** à une personne qui est tombée. Il ou elle est vulnérable seule dans l'eau et peut ne pas être vue par d'autres plaisanciers.
- **Ne remorquez pas une personne** dans n'importe quel sport aquatique avec une corde

courte de sorte que la personne inhale les vapeurs d'échappement en concentration. L'inhalation de vapeurs d'échappement concentrées, qui contiennent du monoxyde de carbone, peut entraîner une intoxication au CO₂, des blessures et la mort.

- **Ayez une deuxième personne à bord** pour observer la personne remorquée et informer le conducteur des signaux gestuels. Le conducteur doit porter toute son attention à l'utilisation du bateau et aux eaux à l'avant.
- **Abordez une personne dans l'eau** du côté sous le vent (face à la direction du vent). Arrêtez le moteur avant de venir près de la personne.
- **Arrêtez le moteur et ancrez le bateau** avant la baignade. Ne participez pas à des sports aquatiques uniquement dans les zones de sécurité. Restez à l'écart des autres bateaux, des canaux, des plages, des zones réglementées, des nageurs, des voies d'eau fréquentées et des obstacles sous-marins.
- **Nagez seulement dans des secteurs désignés comme sûrs** pour la baignade. Ceux-ci sont habituellement marqués avec une bouée de zone de baignade.
- **Ne nagez pas seul ou la nuit.**

Utilisation de votre embarcation annexe

 **ATTENTION.** Utilisez le bateau de façon responsable et une vitesse appropriée à l'état de la mer. Soyez au courant des lois et des restrictions locales. Faites toujours un contrôle visuel du bateau et de ses équipements avant de l'utiliser. Respectez le programme de maintenance.

 **AVERTISSEMENT.** Ce bateau utilise un système de propulsion à jet d'eau pouvant outrepasser les performances et réagir différemment par rapport à d'autres bateaux que vous avez déjà conduits. À des vitesses plus lentes, la manœuvrabilité est réduite.

 **AVERTISSEMENT.** L'utilisateur de ce bateau doit avoir l'âge et les compétences requis, avoir lu et compris le manuel du propriétaire et les étiquettes de sécurité, savoir utiliser correctement ce bateau, posséder les connaissances

élémentaires de navigation et avoir les qualifications exigées par la loi.

 **AVERTISSEMENT.** Ne laissez jamais un invité utiliser ce bateau, sauf si l'invité est d'un âge approprié et possède les compétences requises, a lu et compris le manuel du propriétaire et les étiquettes de sécurité, est familier avec l'utilisation correcte de ce bateau, possède les connaissances élémentaires de navigation et détient les qualifications exigées par la loi.

 **AVERTISSEMENT.** Ne jamais dépasser le maximum en vertu d'une capacité de passagers circonstances ; cela réduit la stabilité et la commande.

 **AVERTISSEMENT.** Portez toujours l'aide à la flottabilité appropriée et assurez-vous que tous les passagers font de même.

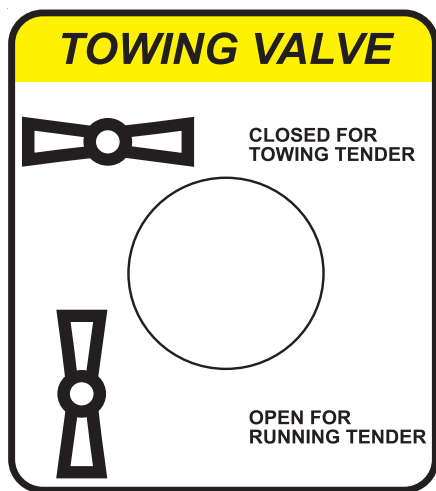

Ci-dessus : Autocollant d'avertissement de la vanne de remorquage.

AVERTISSEMENT. Conduisez toujours avec prudence selon la visibilité et les conditions aquatiques.

AVERTISSEMENT. Ne conduisez jamais le bateau si vous avez consommé de l'alcool ou de la drogue. Cela ralentira votre temps de réaction et altérera votre jugement.

AVERTISSEMENT. N'effectuez jamais de manœuvres extrêmes et haute vitesse, qui pourrait entraîner une perte de contrôle.

AVERTISSEMENT. Attachez toujours le cordon d'arrêt à votre jambe. L'enlèvement du cordon d'arrêt arrête le moteur en cas d'urgence.

AVERTISSEMENT. Le déplacement du levier rapidement de marche avant en marche arrière, lorsque l'embarcation se déplace à grande vitesse (un arrêt en catastrophe) fera décélérer le bateau rapidement et modifiera l'assiette. Soyez conscient que les occupants du bateau peuvent être délogés de leur siège au cours de cette manœuvre.

Si des algues ou des débris se prennent dans la turbine pendant l'utilisation, un phénomène de cavitation peut survenir, causant une perte de poussée. Si cette situation se prolonge, le

moteur peut surchauffer, résultant en de graves dommages. S'il y a des signes de débris, d'algues, etc., obstruant le jet, retirer le bateau hors de l'eau.

Coupez la batterie et enlevez tous les débris autour de la turbine. **NE PAS faire de tentatives répétées de démarrage de votre embarcation annexe si elle a été bloquée ou coincée par des débris ou de la corde, car le moteur peut être endommagé.** En cas de difficulté, consultez votre concessionnaire officiel Williams. Une liste complète des concessionnaires/techniciens officiels est disponible sur williamsjettenders.com.

AVERTISSEMENT. La manœuvrabilité de ce bateau est limitée au cours de la décélération. Apprenez à vous familiariser avec le maniement du bateau.

Ce bateau utilise un système de propulsion à jet d'eau qui lui confère des caractéristiques de maniabilité exceptionnelles. L'accélération produit une poussée par la turbine, le contrôle directionnel se fait en accélérant et en tournant le volant dans la direction voulue. Une forte poussée fera tourner le bateau brusquement; brusquement; une faible poussée produira moins de force en virage. Il n'y a pas de gouvernail, il faut obligatoirement de la poussée pour avoir de la maniabilité.

RÉCUPÉRATION

ATTENTION. N'essayez pas de lever ou récupérer l'embarcation annexe par le tableau arrière. En la relevant par l'arrière, cela provoquerait une entrée d'eau dans le moteur par le système d'échappement et l'endommagerait gravement.

VANNE DE REMORQUAGE

ATTENTION. Le risque de noyer le moteur existe. Une vanne de remorquage est installée. La vanne must be in the CLOSED position when your tender is being towed and in the OPEN position when it is used. Lors du remorquage, la vanne de remorquage doit être fermée et l'auge d'inversion doit être dans la position vers l'avant/en tête. **Si la vanne n'est pas sur la position correcte, le moteur sera gravement endommagé.**

MOUILLAGE

ATTENTION. Ne laissez pas le Minijet au mouillage pendant de longues périodes, car cela peut entraîner une accumulation de croissance marine et une perte de performance.

ÉCHOUAGE

ATTENTION. NE manœuvrez PAS dans moins de 0,95 m d'eau, car des débris peuvent pénétrer dans la turbine. NE conduisez PAS le Minijet sur la plage.

Coupez le moteur avant d'accoster, car cela peut endommager la pompe et boucher le circuit de refroidissement moteur.

Après un échouage, déplacez le bateau vers des eaux plus profondes et basculez d'un côté à l'autre plusieurs fois pour enlever le sable de la zone d'admission. Ne pas le faire pourrait causer des dommages à la turbine.

ASSIETTE

ATTENTION. NE surchargez PAS le bateau. A toutes les vitesses, soyez conscient de l'assiette du bateau et répartissez les poids en conséquence.

Emplacement des étiquettes d'avertissement

- 1 Plaque CE (*non États-Unis*)
- 2 Autocollant NMMA (*États-Unis uniquement*)
- 3 Étiquette de sécurité de l'extincteur
- 4 Étiquette de puissance Rotax
- 5 Ne bloquez pas (Évent du ventilateur de cale)
- 6 Étiquette d'information générale sur le Minijet
- 7 Reconnecter la batterie
- 8 Étiquette de précaution de remorquage
- 9 Avertissement d'échappement d'oxyde de carbone (*barre*) (*États-Unis uniquement*)
- 10 Avertissement d'échappement d'oxyde de carbone (*tableau arrière*) (*États-Unis uniquement*)
- 11 Répond à l'étiquette des normes EVAP de l'EPA des États-Unis
- 12 Inspectez l'étiquette du circuit de carburant

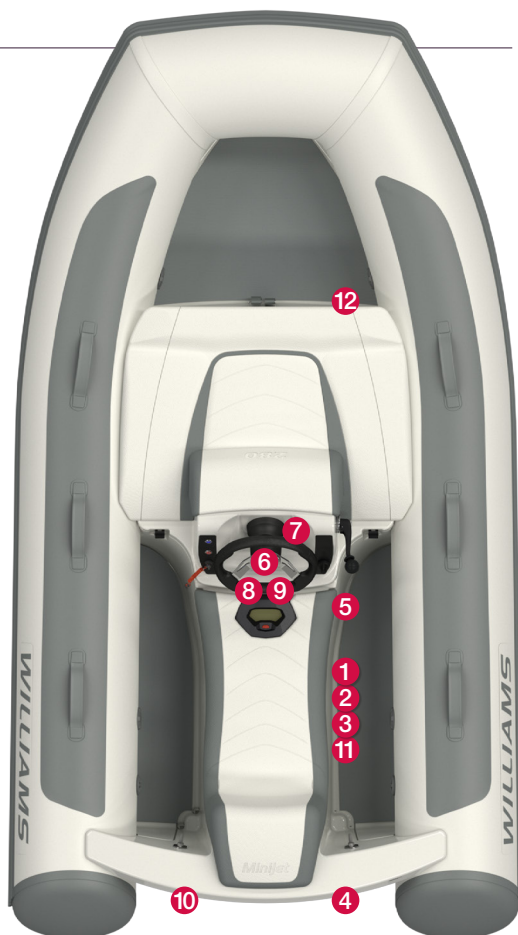

Spécifications générales

Minijet 280	
Longueur (HT)*	2,79 m
Traverse (HT)*	1,54 m
Hauteur (HT)	0,83 m
Tirant (pleine charge)	0,24 – 0,35 m
Poids à sec	210 kg
Vitesse maximale	61 km/h
Carburant	Essence
Capacité en carburant	28 litres
Capacité d'accueil	3
Capacité de charge maximale	330 kg
Compartiments des boudins	4
Catégorie de conception (CE)	C

* Permettez une tolérance de 1 % en longueur et en traverse en raison des variations de pression du boudin.

Spécifications du moteur

Moteur	ACE 900 BRP de Rotax
Puissance maximale	50 hp/37,2 kW @ 6000 tr/min
Qualité du carburant recommandée	Essence sans plomb (super), indice d'octane de 95 ROZ ou 85 MOZ au moins. États-Unis : Au moins du <i>premium 91</i> , sans plomb
Exigence minimum du carburant	Essence sans plomb, indice d'octane de 91 ROZ ou 82,5 MOZ au moins. États-Unis : Au moins de l' <i>ordinaire 87</i> , sans plomb
Veillez noter	Le carburant de mauvaise qualité peut causer une perte de puissance et/ou une augmentation de la consommation de carburant.
Qualité de l'huile	Huile de mélange synthétique XPS 4 temps à (qualité été) ou l'huile à base semi-synthétique équivalente 5W-40
Capacité d'huile	3,5 litres au premier remplissage (1,8 litre au changement d'huile)

Veillez vous référer au guide de l'utilisateur du moteur Rotax pour toutes les informations liées à moteur.

Classification

Catégorie C : Considéré comme étant conçu pour une force du vent jusqu'à 6 et compris et des hauteurs de vagues jusqu'à 2 mètres et compris.

Ce bateau est conformé à la norme ISO 6185-3.

La plaque CE se trouve sur le plancher arrière tribord. La plaque CE certifie la conformité à la Directive européenne 94/25/CE. Ce bateau est également conforme avec les règlements US Coastguard ABYC.

Implantation générale

- ★ Indique les places assises
- ★ Indique les poignées de maintien
- 1 Points de levage
- 2 Valve de remorquage (sous le capot moteur)
- 3 Commande d'accélération/changement de vitesse
- 4 Remplissage de carburant (sous le coussin avant)
- 5 Instrumentation moteur
- 6 Bondes de vidange
- 7 Numéro d'identification de coque (HIN) (sur le tableau arrière)
- 8 Plaque CE
- 9 Valves de gonflage du boudin
- 10 Points de fixation de la bride du ski nautique

ATTENTION. La limite de poids de remorquage est de 70 kg

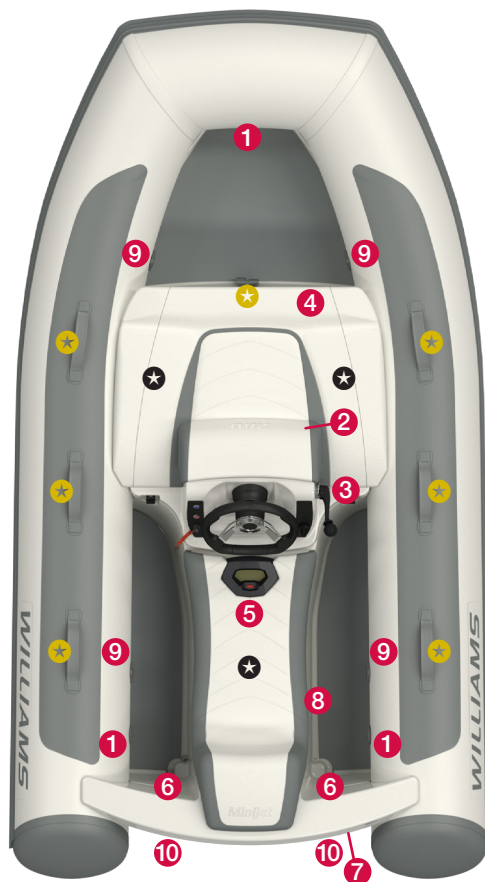

Période de rodage du moteur neuf

Consultez votre guide de l'utilisateur du moteur Rotax.

Une période de rodage de 10 heures est nécessaire avant un fonctionnement en continu à plein régime. Pour atteindre un bon rodage, un maximum de $\frac{3}{4}$ de l'accélérateur doit être observé, cependant, les variations de vitesse

et d'accélération brève contribuent à un bon rodage. Williams suggère qu'après les 10 premières heures de fonctionnement, le moteur soit vérifié par un concessionnaire de moteurs marins BRP/JPS de ROTAX.

La période de rodage est très importante et ne doit pas être négligée.

Commandes et groupe d'instruments

- 1 Clé d'isolateur
- 2 Prise du cordon d'arrêt
- 3 Bouton marche/arrêt
- 4 Bouton du ventilateur de cale
- 5 Commande d'accélération/ changement de vitesse
- 6 Groupe d'instruments

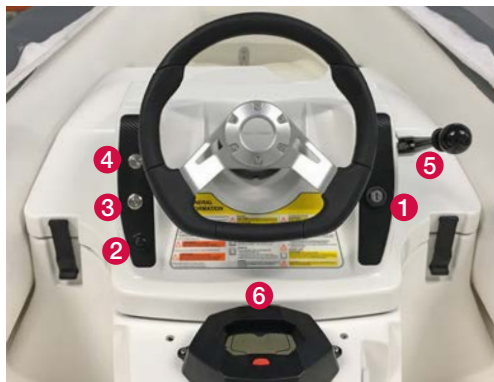

Remplissage carburant

Dans le cadre du contrôle avant livraison, votre nouveau Minijet a été intégralement testé et, éventuellement, vidangé de son carburant.

- Assurez-vous que le contact est coupé (OFF).
- Refaites le plein dans un endroit ventilé.
- Ne faites jamais déborder le réservoir ; faites attention à ne pas renverse de carburant.
- Serrez correctement le bouchon de remplissage après avoir fait le plein.

- Ouvrez le capot moteur et vérifiez le fond de cale après avoir fait le plein.
- Le bouchon de remplissage est équipé d'une mise à l'air intégrale.

N'utilisez PAS avec de tuyau d'arrosage autour du bouchon de remplissage, car l'eau pourrait rentrer dans le réservoir.

TAUX D'OCTANE MINIMUM

ATTENTION. N'utilisez pas de carburant provenant de pompes à carburant portant la mention E85. Utilisation de carburant étiqueté E15 est interdit par les règlements de l'EPA des États-Unis.

Un carburant contenant de l'éthanol peut causer des problèmes dans le circuit de carburant ou dans le moteur, ce qui provoquera :

- Des difficultés de démarrage et de fonctionnement.
- La détérioration des pièces en caoutchouc ou en plastique.
- La corrosion des pièces métalliques.
- Des dommages aux pièces internes du moteur.

Amérique du Nord			Reste du monde		
RON+MON/2:	87	91	RON:	92	95
900 (ACE)	•	•*	900 (ACE)	•	•*

* Pour un fonctionnement optimal du moteur

Avant utilisation

La pression du boudin varie en fonction de la température de l'air. Gonflez les boudins en suivant l'ordre indiqué à 250 mB/3,6 psi. Ne pas respecter cette procédure compromettra la tenue en mer et l'étanchéité totale du bateau. Les valves de gonflage ont des clapets avec quart de tour permettant un dégonflage rapide.

ATTENTION. Les boudins doivent être gonflés selon l'ordre indiqué pour éviter le surgonflage.

- Réglez les vannes sur la position fermée et gonflez les boudins de façon égale, à partir

des vannes arrière/droit, arrière/gauche, puis avant.

- Contrôlez qu'il n'y ait pas d'eau ou d'essence dans le fond de cale.
- Serrez les bouchons de vidange du plancher.
- Assurez-vous que la vanne de remorquage est sur la position « open » (ouverte).
- Vérifiez que les loquets de capot moteur sont bloqués.

Vérification de sécurité !

AVERTISSEMENT. Attachez-vous **TOUJOURS** à la lanière du cordon d'arrêt avant le démarrage du moteur.

Avant de partir, par mesure de précaution, testez toujours la lanière pour sa fonctionnalité en la tirant loin de sa position de repos – le moteur doit toujours s'arrêter.

AVERTISSEMENT. Ne conduisez **JAMAIS** le bateau lorsque des baigneurs sont remontés à bord, car le risque de blessures graves existe provenant du déflecteur de marche arrière.

AVERTISSEMENT. N'examinez **JAMAIS** l'emplacement du moteur quand le moteur tourne ou avec le contact.

Interrupteur du limiteur de puissance

L'interrupteur du limiteur de puissance se trouve dans l'emplacement du moteur, du côté bâbord. Pour conduire le bateau en mode faible puissance, tournez la clé pour la placer dans la partie faible puissance de l'entrée de

serrure. Pour passer en mode pleine puissance, tournez la clé pour la placer dans la partie pleine puissance. La clé peut être retirée dans les deux positions.

Vérification du niveau d'huile

Le moteur doit être à la température de fonctionnement avant qu'un niveau précis est indiqué sur la jauge de niveau. Le niveau d'huile doit être entre le MIN et le MAX sur la jauge

de niveau. Réinsérez la jauge de niveau en la poussant à fond.

Utilisez le bon type d'huile : Williams recommande le mélange synthétique 4 temps XPS (été). **Ne faites pas déborder.**

- 1 Plein 2 Ajouter de l'huile
3 Plage de fonctionnement

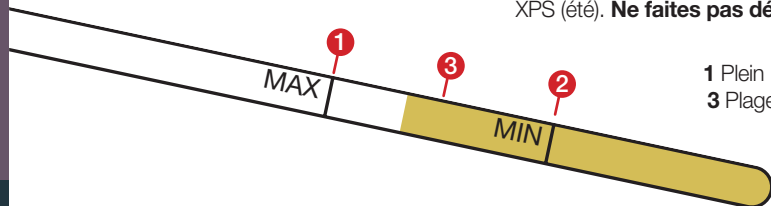

Procédure de démarrage

Assurez-vous que la profondeur d'eau sous le bateau soit au moins de 0,95 m d'eau.

- 1 Tournez la clé de contact.
- 2 Faites tourner le ventilateur de cale pendant 4 minutes.
- 3 Vérifiez qu'il n'y ait pas de cordes détachées qui pourraient être aspirées par la turbine.
- 4 Vérifiez que le levier de commande est au point mort.
- 5 **Insérez la lanière du cordon d'arrêt dans la prise.**



AVERTISSEMENT. Des blessures personnelles peuvent survenir si vous n'êtes pas attaché.

- 6 Appuyez sur le bouton marche/arrêt pour démarrer le moteur.
- 7 Testez la lanière du cordon d'arrêt pour en vérifier la fonctionnalité (voir **Vérification de sécurité** !).



- 1 Clé d'isolateur
- 2 Prise du cordon d'arrêt
- 3 Bouton marche/arrêt
- 4 Bouton du ventilateur de cale
- 5 Commande d'accélération/changement de vitesse

Voyants d'alarme

L'indicateur de **rappel de maintenance (1)** s'allume lorsque la maintenance requise est due. Lorsque le voyant est allumé, faites une demande pour l'entretien auprès de votre concessionnaire Williams le plus proche.

L'indicateur de **température élevée (2)** s'allume et émet une alarme sonore lorsque le moteur ou le système d'échappement est, ou peut être, en surchauffe. Un message défile sur l'écran LCD identifiant si oui ou non la surchauffe provient du moteur ou de l'échappement.

L'indicateur de **vérification du moteur (3)** est allumé lorsqu'un défaut actif a été détecté quelque part dans le système. Recherchez un message sur l'écran LCD qui affiche le défaut actif qui a été détecté.

Lorsque l'indicateur clignote, le mode **de retour dégradé** est actif. Sollicitez l'entretien auprès de votre concessionnaire Williams le plus proche.

L'indicateur de **faible pression d'huile (4)** s'allume et émet une alarme lorsqu'une pression d'huile faible a été détectée dans le circuit. Un message déroulant s'affiche sur l'écran LCD. Retournez au port le plus tôt possible et demandez l'assistance technique auprès de votre concessionnaire Williams le plus proche.



Emplacement du moteur



Cette vue montre l'emplacement du moteur en regardant vers l'arrière du bateau.

- | | | | |
|---|--|----|---|
| 1 | Fusibles du moteur | 6 | Filtre à air du moteur |
| 2 | Fusible de bateau en ligne 30 A | 7 | Interrupteur du limiteur de puissance |
| 3 | Batterie | 8 | Vanne de remorquage |
| 4 | Relais du coupe-batterie / Fusibles de protection contre les surintensités | 9 | Jauge de niveau d'huile moteur et remplissage |
| 5 | Réservoir d'expansion du liquide de refroidissement | 10 | Remplissage de carburant |

Rinçage du système d'échappement

Afin de prolonger la vie du moteur, il est très important de rincer le moteur à l'eau douce pour évacuer le sel après utilisation et avant stockage. Le manque de rinçage régulier réduira de manière significative la durée de vie de certains composants du moteur et peut invalider la garantie.

En outre, il est conseillé de laver à fond avec de l'eau douce autour de la zone de la pompe à jet pour enlever tous les dépôts de sel après utilisation.

Le rinçage du système d'échappement à l'eau douce est essentiel pour neutraliser les effets de la corrosion du sel et autres produits chimiques présents dans l'eau. Il aidera à enlever le sable, le sel, les coquillages et autres particules dans les chemises d'eau, le système d'échappement, les échangeurs intermédiaires (moteurs suralimentés) et les tuyaux flexibles.

Le rinçage du système d'échappement doit être effectué lorsque le bateau n'est pas prévu d'être utilisé à nouveau, le même jour, ou lorsqu'il est stocké pendant une longue période de temps.

ATTENTION. Le manque de rinçage du système comme nécessaire, endommagera sévèrement le système d'échappement.

AVERTISSEMENT. Effectuer la procédure de rinçage dans un endroit bien aéré. Certains éléments dans le compartiment moteur peuvent être très chauds. Le contact direct avec des composants chauds peut entraîner des brûlures de la peau. Ne touchez aucune partie électrique ou la zone de la pompe à jet lorsque le moteur tourne.

- 1 Lavez la zone de la pompe à jet à l'eau fraîche avant de commencer la procédure de rinçage.
- 2 Raccordez un tuyau d'eau soit au raccord situé à l'arrière du bateau.
N'ouvrez pas de robinet d'eau à cet instant
- 3 Démarrez le moteur et ouvrez le robinet d'eau immédiatement.

ATTENTION. Démarrez toujours le moteur avant d'ouvrir le robinet d'eau. Ouvrez le robinet d'eau immédiatement après le démarrage du moteur pour

éviter une surchauffe. Ne faites jamais tourner le moteur sans fournir de l'eau au système d'échappement lorsque le bateau est hors de l'eau.

- 4 Faites tourner le moteur pendant 20 secondes entre 4 000 et 5 000 tr/min.

ATTENTION. Ne faites jamais fonctionner le moteur pendant plus de 2 minutes tandis que le bateau est hors de l'eau. Le joint de l'arbre de transmission n'a pas de refroidissement lorsque le bateau est hors de l'eau.

- 5 Assurez-vous qu'il y a de l'eau qui s'écoule de la pompe à jet pendant le rinçage.

IMPORTANT : Si l'eau ne circule pas librement de la pompe à jet pendant le rinçage, consultez un concessionnaire officiel Williams pour l'entretien.

- 6 Fermez le robinet d'eau.
- 7 Laissez tourner le moteur pendant 10 secondes au maximum pour évacuer l'eau du système de refroidissement.
- 8 Arrêtez le moteur.

ATTENTION. Fermez toujours le robinet d'eau avant l'arrêt du moteur.

- | | | | |
|---|--------------------------------------|---|----------------------------|
| 1 | Anode de pompe | 5 | Accessoire de rinçage |
| 2 | Câble de direction | 6 | Bouchon de vidange de cale |
| 3 | Câble d'inverseur | | |
| 4 | Sorties de vidange du plancher avant | | |



Codage couleur des câbles électriques

Ce tableau présente la couleur correspondante de toutes les abréviations imprimées trouvées sur les câbles sur l'embarcation. Veuillez consulter notre site web à williamsjettenders.com pour le schéma de câblage complet.

Code	Couleur	Code	Couleur	Code	Couleur
BK	Noir	VT	Violet	BN	Marron
GN	Vert	RD	Rouge	OE	Orange
PK	Rose	GY	Gris	WE	Blanc
LTGN	Vert clair	BE	Bleu	YW	Jaune

Exemple : GN/YW signifie vert/jaune

Circuit de carburant

⚠ AVERTISSEMENT. Circuit de carburant sous pression. Contrôlez la présence de fuites éventuelles sur le circuit à intervalle régulier. Tous les éléments du circuit de carburant fonctionnent sous pression (4

bars). Le circuit reste sous pression après l'arrêt du moteur. Soyez vigilant et débranchez soigneusement les connecteurs rapides lors du remplacement du filtre. Portez des lunettes de protection. Pas de flammes.

Levage du Minijet

⚠ ATTENTION. Des dommages à l'embarcation annexe peuvent survenir si la procédure suivante n'est pas adoptée.

Les estropes de levage sont disponibles comme des accessoires en option. Assurez-vous que les crochets sont bien fixés avant le levage.

⚠ AVERTISSEMENT. Risque de blessure ou de mort. Quand les estropes de levage Williams sont utilisées, veuillez respecter les valeurs de charge pour travailler en toute sécurité comme suit : **Minijet 280** : 280 kg max.

Remontée à bord du Minijet



1 Approchez le bateau et crochetez les deux mains sur le boudin.



2 Poussez votre corps vers l'avant et vers le haut.



3 Balancez votre corps autour une fois que votre taille est au-dessus de l'eau.

Utilisation du volant à libération rapide

Le volant à libération rapide est un accessoire en option disponible sur le Minijet. Il réduit la hauteur globale de l'embarcation annexe de 0,71 m.

- 1 Pour déposer le volant du bateau, tirez la languette noire **(1)** vers le volant pour la libération.
- 2 Pour remplacer le volant, tirez la languette noire **(1)** vers le volant et localisez le moyeu central du volant, poussez à fond jusqu'à la base du moyeu du volant avant de relâcher

la languette. Assurez-vous que le volant est complètement verrouillé en tirant sur le volant vers vous, en veillant à ce qu'il ne se libère pas accidentellement. Plusieurs roulements à billes localiseront les trous correspondants pour verrouiller le volant sur le moyeu du volant.

Veillez noter : Lorsqu'il est situé sur le volant, le collier à libération rapide tourne de 360 degrés. Le collier est conçu de cette façon.



Maintenance de routine

Afin d'assurer à votre annexe une longue durée de vie et d'en maintenir la fiabilité et la sécurité, veuillez suivre ces instructions de maintenance de routine. Williams ne peut être tenu responsable pour tout dommage ou blessure résultant d'une maintenance non suivie ou d'une intervention mal réalisée par le propriétaire.

- 1 Rincez régulièrement votre annexe pour éliminer les dépôts de sel.
- 2 Vérifiez le niveau d'huile moteur. (Se reporter à la section **Vérification du niveau d'huile** dans ce manuel).
- 3 Vérifiez le niveau de liquide de refroidissement.
- 4 Rincez le circuit de refroidissement ouvert.
- 5 Appliquez une graisse marine de bonne qualité contenant du Téflon (p. ex. Quicksilver 101) sur tous les câbles de commande, côté boîtier et côté turbine.
- 6 Vérifiez qu'il n'y ait pas d'entrée d'eau, de fuite d'huile ou d'essence dans le fond de cale.
- 7 Graissez légèrement la base du mat du feu de position avec de la graisse blanche ou équivalente.
- 8 Vérifiez l'usure des 2 anodes de turbine.
- 9 La perte de pression du boudin après 24 heures n'est pas anormale. La température et la pression atmosphérique entraînent une variation des pressions de boudin. Vérifiez régulièrement la pression de gonflage.
- 10 Pour les bateaux utilisés dans les environnements tropicaux, la fréquence de la maintenance de routine doit être augmentée en conséquence.

Tableau d'inspection de maintenance

Veillez utiliser cette section comme guide d'entretien et le manuel du moteur Rotax sur tous les articles réparables liés au moteur.

Ces tâches exigent des connaissances de base en mécanique et/ou en électricité. Veuillez vous référer à un technicien qualifié si vous n'êtes pas sûr de pouvoir les mener à bien.

	Premières 50 heures ou 1 an	Toutes les 100 heures ou 1 an	Toutes les 200 heures ou 2 ans	À effectuer par
Moteur				
Huile moteur et filtre	Remplacer	Remplacer ¹		Atelier de réparation
Supports en caoutchouc	Inspecter	Inspecter		Atelier de réparation
Protection contre la corrosion (vaporiser un lubrifiant anticorrosion sur les pièces métalliques dans le compartiment moteur)		Lubrifier (Toutes les 10 hr d'utilisation dans l'eau salée)		Opérateur
Manchon et joint de prise de force			Remplacer ²	Atelier de réparation
Système d'échappement				
Système d'échappement	Inspecter	Inspecter, Nettoyer ³		Opérateur / Atelier de réparation
Rinçage du système d'échappement		Nettoyer ^{1,3}		Opérateur
Circuit de refroidissement				
Tuyaux flexibles et fixations	Inspecter	Inspecter		Atelier de réparation
Liquide de refroidissement	Inspecter	Inspecter	Remplacer	Atelier de réparation
Circuit de carburant				
Corps de l'accélérateur	Inspecter	Inspecter		Atelier de réparation
Conduites de carburant, connexions, vanne de décharge de pression et test de l'étanchéité du circuit de carburant	Inspecter	Inspecter		Atelier de réparation
Système de gestion du moteur				
Codes de défaut	Inspecter	Inspecter		Atelier de réparation
Système d'admission d'air				
Filtre à air		Inspecter, remplacer si nécessaire		Atelier de réparation

	Premières 50 heures ou 1 an	Toutes les 100 heures ou 1 an	Toutes les 200 heures ou 2 ans	À effectuer par
Système électrique				
Bougies d'allumage	Inspecter	Inspecter	Remplacer	Atelier de réparation
Bobines d'allumage	Inspecter	Inspecter	Inspecter	Atelier de réparation
Connexions électriques et fixations (inspection visuelle)	Inspecter	Inspecter	Inspecter	Atelier de réparation
Bruiteur de surveillance	Inspecter	Inspecter	Inspecter	Atelier de réparation
Interrupteur d'arrêt-moteur	Inspecter	Inspecter	Inspecter	Atelier de réparation
Système de direction				
Câble de direction et raccordement	Inspecter	Inspecter		Atelier de réparation
Bagues de la buse de direction	Inspecter	Inspecter		Atelier de réparation
Système de propulsion				
Anneau de carbone et soufflet en caoutchouc (arbre d'entraînement)	Inspecter	Inspecter		Atelier de réparation
Système de commande, câble et connexions	Inspecter	Inspecter		Atelier de réparation
Porte arrière	Lubrifier	Lubrifier		Atelier de réparation
Arbre d'entraînement / cannelures du rotor et cannelures de la prise de force		Inspecter, Lubrifier		Atelier de réparation
Arbre d'entraînement		Lubrifier ⁴		Atelier de réparation
Soufflet de l'hélice	Inspecter	Inspecter		Atelier de réparation
Joint de l'arbre de l'hélice, manchon et joint torique		Inspecter	Remplacer ⁵	Atelier de réparation
Hélice et jeu de la bague d'usure	Inspecter	Inspecter		Atelier de réparation
Anode sacrificielle	Inspecter chaque mois (toutes les deux semaines dans l'eau salée) et changer si nécessaire			Opérateur / Atelier de réparation
Soufflet de la prise de force		Remplacer ⁶		Atelier de réparation
Coque et carrosserie				
Plaques de suspension et grilles d'admission d'eau		Inspecter		Atelier de réparation

1 À la période de stockage ou après 100 heures d'utilisation, selon la première éventualité. **2** Remplacer à 200 heures d'utilisation, quel que soit le nombre d'années **3** Rincer tous les jours dans l'eau salée ou utiliser de l'eau sale.

4 Lubrifier pour la protection contre la corrosion. **5** Remplacer toutes les 200 heures, quel que soit le nombre d'années. **6** Remplacer toutes les 100 heures, quel que soit le nombre d'années.

Hivernage/Stockage au sec

Couvrez le bateau et remisez-le dans un endroit propre, ventilé et sec, qui n'est pas soumis à d'importantes variations de température ou d'humidité. **Pour une information complète sur l'entretien, consultez le manuel d'entretien du moteur Rotax.**

BOUDIN DE FLOTTAISON

Avant le remisage pour l'hiver, les boudins doivent être dégonflés et rincés à l'eau douce, nettoyés des petits graviers et algues qui pénètrent dans le rail et autour d'eux, puis mis à sécher. Utilisez un agent nettoyant pour le boudin exclusif et polissez pour garantir une condition optimale. Remisez le bateau avec le boudin légèrement gonflé si c'est possible.

ENTRETIEN DU PONT ET DE LA COQUE

Nettoyez le pont régulièrement en utilisant un détergent non agressif avec de l'eau chaude et rincez abondamment pour évacuer le sable, etc. La coque et le pont doivent être régulièrement lustrés à l'aide d'un gel de polissage de bonne qualité pour atténuer l'impact des UV qui les ternissent.

BATTERIE

La batterie utilisée dans le Minijet est du type à cellules sèches. Cela signifie que le contenu électrolytique est absorbé dans un matériau spécial qui ne nécessite pas de rajout de liquide et est étanche dans toutes les positions. Quand le bateau n'est pas utilisé pendant une longue période, débranchez la cosse négative. Un chargeur optimiseur, tel qu'un Accumate, prolongera la vie de la batterie.

CIRCUIT DE CARBURANT

Le carburant s'évapore au bout de quelques mois. Un réservoir plein empêche l'humidité et la moisissure de se développer à l'intérieur. Le carburant commence à se dégrader après 30 jours approximativement

CIRCUIT DE REFROIDISSEMENT

Rincez le circuit de refroidissement ouvert abondamment pour enlever le sel, sable, coquillages et autres contaminants que peut contenir l'eau de mer et qui peuvent se déposer ou se coincer dans le circuit de refroidissement ouvert (voir la section **Rinçage du système d'échappement**).

Mesurez la teneur en antigel du liquide de refroidissement du moteur à l'aide d'un testeur d'antigel disponible dans le commerce. Un mélange à 50 % d'eau distillée et de propylène glycol apporte une protection suffisante au gel jusqu'à approximativement -37 °C. Utilisez le même mélange antigel 50/50 pour rincer le circuit de refroidissement ouvert en utilisant l'embout de rinçage et un bac de récupération adapté.

REEMPLACEMENT DE L'HUILE MOTEUR

Il est important de remplacer l'huile. L'huile moteur usagée contient de l'eau, du carburant non brûlé, et de petites particules de métal. Quand de l'huile ancienne reste dans le moteur pour de longues périodes, corrosion et dégradation peuvent apparaître sur les roulements du moteur.

CONSERVATION DES CYLINDRES

Dévissez les bougies et versez approximativement 10 ml d'huile moteur propre dans chaque orifice de bougie. Faites tourner le moteur au démarreur plusieurs fois. Revissez les bougies en place.

GRAISSAGE DES CÂBLES

Graissez tous les câbles de commande aux deux extrémités et actionnez-les pour assurer une bonne application.

PROTECTION GÉNÉRALE CONTRE LA CORROSION

Utilisez un pulvérisateur de maintenance sur le contacteur à clé. Appliquez un produit anticorrosion sur le moteur, les connexions électriques, sous la barre et autour de la turbine.

Certificat de garantie limitée

WILLIAMS JET TENDERS LTD. CERTIFICAT DE GARANTIE LIMITÉE

Williams Jet Tenders ("Williams") effectue une IAE (inspection avant expédition) de tous les nouveaux bateaux avant leur sortie d'usine. Williams réparera ses bateaux gonflables au cours de la période de garantie déterminée et indiquée dans la présente, conformément aux termes, conditions et limitations suivants. Enregistrement des bateaux Williams – chaque bateau Williams est livré au client d'origine avec une carte d'enregistrement. La garantie limitée contenue dans la présente ne prendra pas effet et sera considérée nulle et non avenue à moins que le propriétaire initial soumette une carte d'enregistrement dûment remplie à Williams Jet Tenders Ltd, Unit 2, Vogue Business Park, Berinsfield, Oxon OX10 7LN, Royaume Uni, dans les 30 jours qui suivent la date de l'enregistrement initial. L'enregistrement peut également être effectué en ligne à www.williamsjettenders.com. Les concessionnaires agréés de Williams sont autorisés à stocker les bateaux pendant une période de moins de 6 mois avant l'enregistrement à condition que : a) les bateaux soient stockés dans leur emballage d'origine conformément aux directives de Williams ; b) l'enregistrement soit fait lors de la remise du bateau en incluant le relevé des heures d'essai à l'usine Williams uniquement.

COUVERTURE DE LA GARANTIE :

Williams garantit à l'acheteur privé d'origine d'une embarcation correctement enregistrée que : a) boudins en Hypalon : toutes les soudures des boudins, les valves de gonflage et le tissu utilisé dans la fabrication du boudin n'ont aucun vice de matériel et de fabrication pendant une période de 3 ans à compter de la date d'enregistrement initial ; b) le tissu du boudin ne doit avoir aucune détérioration affectant sa capacité d'entretien (p. ex., des craquelures ou de la porosité, mais non la décoloration, le passage des couleurs ou les marques de friction) pendant une période de 3 ans à compter de la date de l'enregistrement initial ; c) la coque en fibre de verre ne doit avoir aucun vice de matériel et de fabrication pendant une période de 2 ans à compter de la date d'enregistrement initial ; d) les composants du pont et de la barre qui ont une finition pulvérisée ne doivent pas avoir de formation de cloques pendant une période de 1 an, à condition qu'à aucun moment le bateau n'ait été emballé serré dans du polyéthylène ; e) tous les composants installés sur le bateau à l'usine Williams ou remplacés par la suite sous garantie ne doivent avoir aucun vice de matériel et de fabrication pendant une période de 2 ans à compter de la date d'enregistrement initial. La période de garantie pour les propriétaires d'utilisation commerciale sera de 4 mois à compter de la date d'enregistrement initial. L'obligation de Williams sous cette garantie limitée se limite à la réparation ou au remplacement, à la discrétion de Williams, de toute pièce s'avérant avoir, selon le seul avis de Williams, un vice de matériel ou de fabrication. CETTE GARANTIE LIMITÉE CONSTITUERA LE SEUL RECOURS EXCLUSIF DU PROPRIÉTAIRE D'ORIGINE.

EXCLUSION DE LA GARANTIE :

Cette garantie limitée ne doit pas couvrir : a) l'usure normale ; b) tout dommage léger au bateau incluant, mais ne se limitant pas aux rayures du revêtement gel, au passage de couleur ou à la formation de cloques ; c) tout dommage aux bateaux Williams causé par la négligence, un accident, une mauvaise utilisation, une modification, une utilisation incorrecte, une collision, un incendie, le vol, le vandalisme, des émeutes, une explosion, le contact d'objets avec le bateau, le stockage et une maintenance incorrecte ; d) tout dommage causé par le remorquage d'un bateau Williams, tout dommage causé par le levage ou la récupération d'un bateau Williams ; e) l'exposition des boudins à des produits chimiques corrosifs et abrasifs ; f) toute pièce installée par des personnes autres que le personnel de l'usine Williams ; g) tout dommage causé par des pièces d'après-vente ; h) les bateaux Williams achetés pour une utilisation commerciale/gouvernementale ; toute intervention effectuée sur un bateau Williams par un centre de réparation non agréé et/ou sans l'accord préalable de Williams ; la main d'œuvre, le transport, la livraison, le stockage ou d'autres frais similaires ; k) des défauts causés ou ayant empiré par le non-respect des instructions concernant le traitement, la maintenance et le soin du bateau ; l) des dommages causés par l'entrée d'eau. Parfois des équipements installés sur un bateau Williams (tels que des appareils électroniques) ont leur propre garantie individuelle fournie par leur fabricant respectif. Dans de tels cas, toute demande de service sous garantie concernant ces pièces doit être soumise à ces fabricants et non pas à Williams. Williams se réserve le droit d'appliquer la couverture de garantie sur preuve d'une maintenance correcte ; m) des dommages causés par les systèmes de lancement de yacht qui ne sont pas conçus ou installés selon les spécifications approuvées de Williams, ou défectueux dus au manque de maintenance.

COMMENT OBTENIR DES RÉPARATIONS SOUS GARANTIE :

Avant de commencer tout travail sur un bateau Williams, la demande d'intervention sous garantie doit être approuvée par écrit par Williams Jet Tenders Ltd. Afin d'obtenir l'autorisation d'une réparation sous garantie, le propriétaire initial doit envoyer une notification écrite accompagnée d'une copie de la facture d'achat et d'une photo représentant le défaut et/ou la défaut qu'il cherche à faire réparer à : Williams Jet Tenders Ltd, Unit 2 Vogue Business Park, Berinsfield, Oxon OX10 7LN, Royaume-Uni. Si Williams trouve que le défaut et/ou le dommage particulier(s) est/sont couvert(s) sous cette garantie limitée, Williams indiquera au propriétaire par écrit où il devra expédier (par transport prépayé) le bateau ou la ou les pièces pour une réparation ou un remplacement. Dans de nombreux cas, le centre agréé de réparation et de vente le plus près du propriétaire sera peut-être utilisé pour les réparations. Dans d'autres cas, le bateau ou les pièces devra/verront être réparé(es) uniquement par le personnel Williams. Williams décline toute responsabilité pour tout travail réalisé sur un bateau Williams dans un centre de réparation non agréé et/ou sans l'autorisation préalable de Williams. Toutes les pièces remplacées sous cette garantie limitée deviendront la propriété de Williams.

DIVERS

Williams n'autorise aucune personne à lui imputer toute autre obligation ou responsabilité en rapport avec ses bateaux. CETTE GARANTIE LIMITÉE ET LES OBLIGATIONS DE WILLIAMS AUX TERMES DES PRÉSENTES REMPLACENT TOUTES GARANTIES EXPLICITES OU IMPLICITES, INCLUANT, MAIS NE SE LIMITANT PAS AUX GARANTIES DE QUALITÉ MARCHANDE ET D'ADÉQUATION À UN USAGE PARTICULIER. Williams décline toute responsabilité pour tout dommage-intérêt ou toute perte indirecte provenant de la rupture de cette garantie limitée, incluant, mais ne se limitant pas au manque d'utilisation du bateau gonflable, au stockage, au paiement pour la perte de temps, au dérangement, aux frais de location de bateau et aux taxes locales requises sur les réparations sous garantie. Williams se réserve le droit de modifier les modèles, de changer les coloris, les spécifications, les matériaux, les équipements, les composants de pièces et les prix, ou d'interrompre la production de certains modèles à tout moment et sans préavis ; et ces changements, modifications ou interruptions doivent être réalisés sans que Williams soit responsable d'équiper ou de modifier les bateaux gonflables fabriqués avant la date de ces changements ou modifications. Cette garantie limitée sera régie par les lois britanniques et sera interprétée et appliquée conformément à ces dernières.

Grazie per aver scelto un Minijet Williams

Questo manuale dell'utente è stato stilato al fine di aiutarti ad utilizzare il tuo Minijet in tutta sicurezza. Contiene dettagli relativi al tender ed all'equipaggiamento installato, completo di informazioni sul corretto utilizzo e la manutenzione. Sei pregato di leggerlo attentamente e di familiarizzare con l'imbarcazione prima di iniziare ad usarla.

Il Minijet Williams funziona grazie alla propulsione ad acqua. Se questo è il tuo primo tender o se hai cambiato la tipologia di imbarcazione e non hai familiarità con essa, per la tua stessa sicurezza ti preghiamo di acquisire confidenza ed esperienza prima di prendere il comando del tender. La manovrabilità risulta limitata durante la decelerazione. Il tuo rivenditore, yacht club o federazione nazionale di vela sarà felice di suggerirti scuole nautiche o istruttori competenti.

Il Minijet è un'imbarcazione altamente performante. Si raccomanda almeno un RYA di livello 2 o un ICC (Certificato Internazionale di Abilitazione al Comando) prima di prendere il comando di questo tender. Questo manuale presuppone che l'operatore abbia acquisito questa qualifica standard e possenga le conoscenze nautiche essenziali.

Al momento della consegna, il centro vendita e assistenza Williams ti illustrerà le funzioni di comando e di sicurezza dell'imbarcazione. Ricorda di compilare e inviare il modulo di registrazione della garanzia per posta o online all'indirizzo williamsjettenders.com/warranty-submission. Fare riferimento all'HIN dell'imbarcazione indicato nella casella sottostante. Conservare questo manuale in un luogo sicuro e consegnarlo al nuovo proprietario in caso di vendita dell'imbarcazione.

Numero di identificazione scafo (HIN):

Il numero HIN si trova sotto la plancetta di poppa al di sopra della cucchiaina. Annotarlo nella casella qui sopra.

Componenti inclusi con il Minijet

Il Minijet sarà consegnato con i seguenti articoli:

- Manuale dell'utente
- Documento di registrazione della garanzia
- Documento di ispezione pre-consegna
- Libretto tagliandi di manutenzione
- Chiave di accensione (2)
- Cordino di arresto motore (2)
- Pompa a pedale
- Adattatore per gonfiaggio
- Kit riparazione tubo gonfiabile

Le imbarcazioni dotate di accessori opzionali possono comprendere altri articoli.

Indice

Informazioni di sicurezza	45	Procedura di avvio, Spie luminose	55
Prima della navigazione	46	Vano motore	56
Informazioni per operatori e passeggeri, Sport acquatici	47	Risciacquo dei condotti di scarico	57
Uso del tender	48	Codifica a colori dei cavi elettrici, Sistema carburante, Sollevamento del Minijet, Risalita a bordo del Minijet	58
Posizionamento delle etichette di avvertenza	50	Funzionamento del volante a sgancio rapido, Manutenzione di routine	59
Specifiche generali, Specifiche del motore, Classificazione	51	Tabella di manutenzione e controllo	60
Layout generale, Rodaggio del motore	52	Invernaggio	62
Pannello strumentazione, Rifornimento	53	Garanzia limitata	63
Prima dell'uso, Controllo di sicurezza, Interruttore di limitazione della potenza, Controllo del livello di olio	54		

Informazioni di sicurezza

Williams Jet Tenders considera la sicurezza come un aspetto fondamentale e raccomanda a chiunque abbia a che fare con i suoi prodotti l'uso di cautela, buon senso e conformità con le informazioni di sicurezza contenute in questo manuale.

È necessario mantenere le etichette in buone condizioni e rimpiazzarle se dovessero diventare illeggibili.

Rispettare le leggi e restrizioni locali e non usare mai sotto l'effetto di alcool o sostanze che possono influenzare il vostro giudizio.



Questo simbolo appare su alcune etichette apposte sul tender. Richiama l'attenzione sul messaggio dell'etichetta e dà un riferimento al manuale dell'utente.



Questo simbolo di avvertenza appare in tutto il manuale dell'utente e su varie etichette attaccate sul tender.

Vuol dire: attenzione, ne va della tua sicurezza! Si prega di leggere e fare attenzione al messaggio che segue il simbolo di avvertenza sulla sicurezza.

PERICOLO

Indica una situazione rischiosa che, se non evitata, sarà causa di morte o infortuni gravi.

ATTENZIONE

Indica una situazione rischiosa che, se non evitata, potrebbe essere causa di morte o infortuni gravi.

CAUTELA

Indica una situazione rischiosa che, se non evitata, potrebbe essere causa di infortuni lievi o moderati.



Messaggi di sicurezza speciali

- **Lo scarico del motore contiene** monossido di carbonio (CO), che può causare infortuni o morte se inalato in quantità sufficienti. Istruire tutti gli occupanti sui rischi e i sintomi dell'accumulo e dell'avvelenamento da CO.

- **I valori del carburante possono esplodere**, causando infortuni o morte.

Accendere sempre la ventola d'aspirazione del gasper almeno 4 minuti prima di avviare il motore, quindi spegnerla quando il motore supera il minimo. L'uso della ventola d'aspirazione del gas non deve mai sostituire il controllo dell'odore dei vapori del carburante.

- Se in qualsiasi momento si rilevano **perdite/odore di carburante**, non avviare il motore. Far riparare l'imbarcazione da un rivenditore Williams autorizzato.

- **Tenere sempre presente** che quando l'acceleratore torna alla posizione inattiva, il controllo direzionale è meno efficace. Per sterzare l'imbarcazione, sono necessari sia lo sterzo che l'acceleratore.

- **Questa imbarcazione non è provvista di freni.** La distanza di arresto varia a seconda della velocità iniziale, del carico e delle condizioni del vento e dell'acqua. Esercitarsi nell'arresto e nell'ormeggio in una zona sicura e priva di traffico per capire quanto tempo è necessario per fermare l'imbarcazione in condizioni variabili.

- **Non rilasciare l'acceleratore** quando si tenta di evitare gli oggetti. L'acceleratore è necessario per sterzare. Non utilizzare la retromarcia per fermarsi.

- **Non avviare o utilizzare l'imbarcazione** in presenza di persone non correttamente sedute negli appositi posti durante la

navigazione (fare riferimento all'imbarcazione trattata nel presente manuale) o se una persona in acqua si trova nelle vicinanze.

- **La spinta di propulsione dell'imbarcazione** può causare infortuni. Accelerare sempre con delicatezza e decelerare in maniera controllata.

- **Rispettare le istruzioni** presenti nelle etichette di sicurezza, che hanno lo scopo di garantire uscite sicure e gradevoli.

- **Navigare con passeggeri** o trainare altre imbarcazioni, tubolari, sciatori o wakeboarder cambia la maneggevolezza dell'imbarcazione e richiede maggiori capacità.

- **I sedili posteriori non devono essere usati** durante lo sci d'acqua o il wakeboard.

- **Collegare sempre il cordino di arresto motore.** Se il conducente si allontana o viene sbalzato via dalla console, il cordino si stacca e il motore si arresta. Il distacco del cordino permette inoltre a un membro dell'equipaggio o a un passeggero di arrestare il motore se il conducente ha un malore quando si trova alla console, ad esempio in caso di svenimento.

- **Controllare sempre il funzionamento del cordino di arresto** all'inizio di ogni giornata o sessione e verificare regolarmente la presenza di segni di usura.

- **Non lasciare il cordino di arresto** all'aperto. Le temperature estreme e i raggi UV lo danneggiano nel lungo termine.

- Se il cordino di arresto perde **la tensione della spirale**, sostituirlo.

- **Quando si sostituisce il cordino**, acquistare il cordino presso Williams.

Prima della navigazione

- **Eseguire sempre l'ispezione prima dell'utilizzo** come specificato nel presente manuale (vedere pagina 54).

- **Il sovraccarico o un carico non correttamente distribuito** possono compromettere la manovrabilità, la stabilità e le

prestazioni. Non superare i valori indicati nella targhetta del costruttore.

- **Non superare il carico consentito** o il numero di passeggeri previsto per l'imbarcazione; i valori sono indicati nella targhetta di capacità, situata all'interno del

vano piedi del timoniere e nelle specifiche del presente manuale.

- **Ispezionare regolarmente l'imbarcazione**, la carena, il motore, le attrezzature di sicurezza e tutto il materiale nautico e mantenerli in buone condizioni operative.
- **Assicurarsi di disporre** delle attrezzature di sicurezza minime necessarie, dei giubbotti di salvataggio e dell'eventuale materiale aggiuntivo necessario per la navigazione.
- **Tenere a bordo carburante sufficiente** per il viaggio programmato. Verificare sempre il livello di carburante prima dell'uso durante il viaggio. Applicare il principio di utilizzo di $\frac{1}{3}$ del carburante per raggiungere la destinazione, $\frac{1}{3}$ per tornare e $\frac{1}{3}$ come riserva. Tenere in considerazione i cambiamenti dovuti a condizioni atmosferiche avverse o altri ritardi.

- **Controllare che le attrezzature di salvataggio** siano in buone condizioni operative e facilmente accessibili. Mostrare a tutti i passeggeri l'ubicazione di queste attrezzature e assicurarsi che sappiano come utilizzarle.
- **Tenere sotto controllo le condizioni atmosferiche**. Controllare le previsioni del tempo prima di partire e prestare attenzione ai cambiamenti atmosferici. **Fare attenzione ai venti e alle correnti off-shore**.
- **Conservare a bordo carte accurate e aggiornate** della zona di navigazione. Prima della navigazione, controllare le condizioni delle acque nella zona di navigazione pianificata.
- **Prima della partenza**, informare dei propri piani una persona a terra.

Informazioni per operatori e passeggeri

- **L'operatore dell'imbarcazione** ha la responsabilità di garantire la sicurezza dei passeggeri e degli altri bagnanti. Seguire le istruzioni di sicurezza e utilizzare l'imbarcazione con attenzione.
- **L'utilizzo dell'imbarcazione** da parte di persone inferiori a 16 anni di età o persone con disabilità che interessano la vista, i tempi di reazione il giudizio o l'uso dei comandi **non** è consigliato.
- **Almeno un passeggero** deve essere in grado di condurre l'imbarcazione nel caso in cui l'operatore sia improvvisamente impossibilitato a farlo.
- **Non condurre l'imbarcazione** sotto l'influenza di droghe o alcol. Tali sostanze

rallentano il tempo di reazione e compromettono la capacità di discernimento. Consentire l'uso dell'imbarcazione solo a conducenti qualificati.

- **Ricordare che il sole**, il vento, l'affaticamento o la malattia possono compromettere il giudizio e i tempi di reazione.
- **Utilizzare sempre il cordino di arresto** quando si conduce l'imbarcazione e assicurarsi che tutti i passeggeri sappiano come funzionare.
- **Assicurarsi che tutti gli operatori** e i passeggeri sappiano nuotare e risalire sull'imbarcazione dall'acqua (vedere le istruzioni a questo proposito a pagina 58). Se un passeggero non sa nuotare, assicurarsi che indossi un giubbotto di salvataggio in ogni momento e prestare maggiore attenzione durante la navigazione.

Sport acquatici

Lo svolgimento di sport acquatici richiede ulteriore attenzione alla sicurezza da parte del partecipante e dell'operatore dell'imbarcazione.

- **Se non hai mai trainato nessuno prima** con un'imbarcazione, è consigliabile fare da osservatore per qualche ora, collaborando e imparando da un conducente esperto. È inoltre importante conoscere le capacità e l'esperienza della persona trainata.

- **È necessario che un'altra persona** sia a bordo in ogni momento per osservare la persona in acqua, in modo che il conducente possa concentrarsi sulla navigazione.
- **Sia il conducente che l'osservatore** devono controllare la posizione della corda di traino durante la partecipazione a sport acquatici.

- **Una corda di traino lenta può impigliarsi** a persone o oggetti sull'imbarcazione o in acqua, in particolare in una curva stretta o in un percorso circolare, e causare gravi infortuni.

I partecipanti a sport acquatici devono rispettare queste linee guida:

- **Fare attenzione alle altre persone** in acqua.
- La partecipazione a sport acquatici è **riservata a chi sa nuotare**.
- **Indossare sempre un giubbotto salvagente approvato**. Un giubbotto salvagente correttamente progettato aiuta persone sotto shock o prive di sensi a galleggiare.
- **È necessaria la presenza di una seconda persona a bordo** che osservi la persona trainata e informi il conducente dei segni della mano del partecipante. Il conducente deve dedicare interamente la propria attenzione alla navigazione dell'imbarcazione e all'acqua.
- **Non trainare una persona** che partecipa a uno sport acquatico qualsiasi con una corda

corta che causa l'inalazione massiccia dei fumi di scarico da parte della persona trainata. L'inalazione di fumi di scarico concentrati, che contengono monossido di carbonio, possono causare avvelenamento da CO, infortuni o morte.

- **Prestare soccorso immediato** a una persona caduta in acqua, che si trova in condizioni di vulnerabilità e potrebbe non essere vista dalle altre imbarcazioni.
- **Avvicinarsi a una persona in acqua** dalla parte sottovento (opposta alla direzione del vento). Spegnerne il motore prima di avvicinarsi alla persona.
- **Spegnerne il motore e ancorare l'imbarcazione** prima di nuotare. Partecipare a sport acquatici solo in aree sicure. Tenersi lontano dalle altre imbarcazioni, canali, spiagge, aree riservate, nuotatori, percorsi molto trafficati e ostacoli sott'acqua.
- **Nuotare solo in aree designate come sicure** solitamente delimitate da una boa.
- **Non nuotare da soli o di notte**.

Uso del tender

 **CAUTELA.** Utilizzare l'imbarcazione con la dovuta attenzione e a una velocità appropriata alle condizioni del mare. Rispettare le leggi e restrizioni locali. Eseguire sempre un'ispezione visiva dell'imbarcazione e dei componenti prima dell'uso. Rispettare il programma di manutenzione.

 **ATTENZIONE.** Questo tender utilizza un sistema di propulsione ad acqua che potrebbe essere più potente e avere prestazioni diverse rispetto alle altre imbarcazioni già manovrate. A velocità basse, la manovrabilità è ridotta.

 **ATTENZIONE.** L'operatore di questa imbarcazione deve avere l'età e la competenza richieste, deve aver letto e compreso il manuale dell'utente e le etichette di sicurezza, aver imparato a manovrare correttamente l'imbarcazione, possedere le conoscenze di base della navigazione in mare e i necessari documenti richiesti dalla legge.

 **ATTENZIONE.** Non lasciare che un ospite manovri l'imbarcazione se non ha l'età e la competenza richieste, senon ha letto e compreso il manuale dell'operatore e le etichette di sicurezza, non ha imparato a manovrare correttamente l'imbarcazione, non possiede le conoscenze di base della navigazione in mare e non è in possesso dei necessari documenti richiesti dalla legge.

 **ATTENZIONE.** Non eccedere la capacità massima dei passeggeri in nessuna circostanza; ciò riduce la stabilità e il controllo dell'imbarcazione.

 **ATTENZIONE.** Indossare sempre il gilet di salvataggio e assicurarsi che tutti gli altri passeggeri facciano lo stesso.

 **ATTENZIONE.** Condurre sempre con prudenza e in accordo alle condizioni di visibilità e dell'acqua.

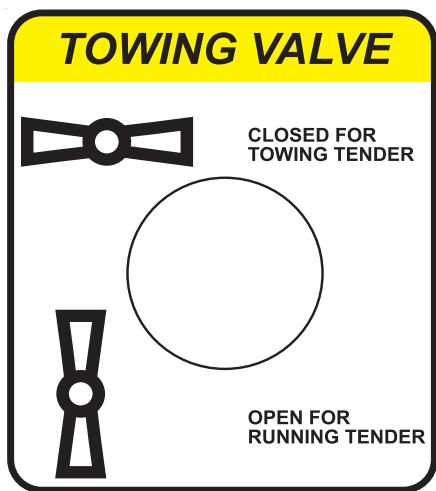

Sopra: Etichetta di avviso della valvola di traino.

ATTENZIONE. Non condurre l'imbarcazione sotto l'influenza di droghe o alcol. Tali sostanze rallentano il tempo di reazione e compromettono la capacità di discernimento.

ATTENZIONE. Non eseguire manovre ad alta velocità o manovre estreme, che potrebbero fare perdere il controllo dell'imbarcazione.

ATTENZIONE. Attaccare sempre il cordino di arresto alla gamba. In caso di emergenza, la rimozione del cordino arresta il motore.

ATTENZIONE. La manovrabilità è limitata durante la decelerazione. Familiarizzarsi con la manovrabilità dell'imbarcazione.

Questo tender utilizza un sistema di propulsione ad acqua ed ha caratteristiche uniche di manovrabilità. L'acceleratore produce una spinta tramite la pompa idrogetto, il controllo direzionale avviene aprendo l'acceleratore e ruotando il volante nella direzione che si vuole prendere. Una accelerazione repentina ad alta velocità provocherà una virata violenta; una spinta poco intensa produrrà meno velocità. Non c'è un timone, quindi durante la navigazione non c'è sterzata senza spinta.

ATTENZIONE. Lo spostamento rapido della leva del cambio da avanti a indietro ad alte velocità (arresto improvviso) causerà una decelerazione rapida e un'alterazione dell'assetto.

Considerare che gli occupanti dell'imbarcazione potrebbero non essere seduti durante questa manovra.

Se alghe o rifiuti vengono aspirati dal jet durante la navigazione può verificarsi il fenomeno di cavitazione causando la riduzione di velocità. Se si persiste nell'utilizzo del tender il motore potrebbe surriscaldarsi causando gravi lesioni. Se vi fossero segni di detriti o alghe che bloccano il getto, rimuovere l'imbarcazione dall'acqua.

Spegnere lo stacca batteria e rimuovere tutti i detriti dalla zona della pompa idrogetto. **NON tentare di far ripartire un tender che abbia la pompa idrogetto bloccata poiché si potrebbe danneggiare seriamente il motore.** In caso di difficoltà consultare il rivenditore autorizzato Williams di fiducia. Una lista completa di rivenditori e officine autorizzate è disponibile sul sito www.williamsjetenders.com.

ALAGGIO

CAUTELA. Non tentare di sollevare il tender dalla poppa. L'inclinazione errata con la poppa sollevata provocherà l'ingresso di acqua nel vano motore attraverso i condotti di scarico e provocherà seri danni al motore.

VALVOLA DI TRAINO

CAUTELA. Esiste il rischio di allagamento del motore. È stata installata una valvola di traino. La valvola deve essere nella posizione "CLOSED" durante il traino e nella posizione "OPEN" durante l'utilizzo. Durante il traino, la valvola deve essere chiusa e l'inversore di spinta deve essere in posizione di avanzamento. **Il mancato rispetto di questa norma causerà gravi danni al motore.**

ORMEGGIO

CAUTELA. Non lasciare il Minijet ormeggiato per periodi lunghi poiché potrebbe verificarsi la formazione di incrostazioni sulla carena riducendo le performance del tender.

SPIAGGIARE

CAUTELA. NON navigare in acque meno profonde di 0,95m poiché potrebbero entrare rifiuti nella pompa idrogetto. NON pilotare il Minijet fino alla spiaggia. Spegnerne il motore prima di spiaggiare poiché si potrebbero danneggiare la pompa idrogetto ed il sistema di raffreddamento.

Dopo aver spiaggiato, allontanare l'imbarcazione fino a raggiungere acque più profonde e far oscillare lateralmente varie volte

il tender per rimuovere l'eventuale sabbia dall'interno del motore. Il mancato rispetto della procedura potrebbe causare danni alla pompa idrogetto.

ASSETTO

CAUTELA. Non sovraccaricare l'imbarcazione. A qualunque velocità controllare l'assetto e mantenere il peso ben distribuito.

Posizionamento delle etichette di avvertenza

- 1 Targhetta CE (*assente nelle versioni USA*)
- 2 Adesivo NMMA (*solo versioni USA*)
- 3 Etichetta di sicurezza estintore
- 4 Etichetta potenza Rotax
- 5 Non bloccare (ventola della pompa d'aspirazione del gas)
- 6 Etichetta delle informazioni generali del Minijet
- 7 Ricollegamento batteria
- 8 Etichetta di avviso traino
- 9 Avviso scarico monossido di carbonio (timone) (*solo versioni USA*)
- 10 Avviso scarico monossido di carbonio (poppa) (*solo versioni USA*)
- 11 Rispetta gli standard US EPA EVAP
- 12 Etichetta di ispezionare il sistema carburante

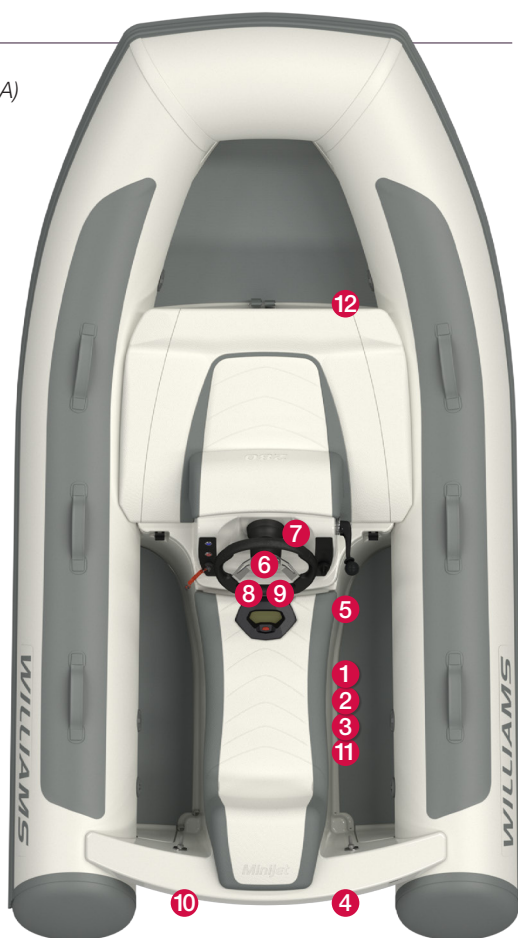

Specifiche generali

Minijet 280	
Lunghezza fuori tutto*	2,79 m
Larghezza fuori tutto*	1,54 m
Altezza fuori tutto	0,83 m
Draft (pieno carico)	0,24 – 0,35 m
Peso a secco	210 kg
Velocità massima	61 kph
Carburante	Benzina
Capacità serbatoio	28 litri
Posti	3
Capacità massima di carico	330 kg
Scomparti tubo	4
Classificazione (CE)	C

* Tolleranza dell'1% in lunghezza e larghezza a causa delle variazioni nella pressione dei tubi.

Specifiche del motore

Motore	BRP Rotax ACE 900
Potenza massima	50 CV/37,2 kW a 6000 giri/min
Qualità consigliata del carburante	Benzina senza piombo (super), valore in ottani di almeno 95 ROZ o 85 MOZ. USA: Almeno <i>Premium 91</i> , senza piombo
Requisiti minimi del carburante	Benzina senza piombo, valore in ottani di almeno 91 ROZ o 82,5 MOZ. USA: Almeno <i>Regular 87</i> , senza piombo
Nota	Il carburante di bassa qualità può causare perdita di potenza e/o maggiori consumi.
Grado dell'olio	Olio sintetico XPS per motori a 4 tempi (uso estivo) o olio semisintetico 5W-40 equivalente
Capacità di olio	3,5 litri al primo riempimento (1,8 litri nel cambio dell'olio)

Fare riferimento al manuale dell'utente del motore Rotax per tutte le informazioni relative al motore.

Classificazione

Categoria C: Imbarcazione progettata per vento fino a forza 6 e onde alte fino a 2 metri.

Questo tender è certificato ISO 6185-3. La targhetta CE si trova sul vano piedi posteriore destro. La targhetta CE rappresenta la

certificazione alle direttive europee 94/25/CE. L'imbarcazione è anche conforme alle normative della Guardia Costiera statunitense e dell'ABYC.

Layout generale

- ★ Indica la posizione di seduta
- ★ Indica le maniglie
- 1 Punti di sollevamento
- 2 Valvola di traino (sotto la sentina)
- 3 Leva dell'invertitore
- 4 Serbatoio carburante (sotto il cuscino anteriore)
- 5 Strumentazione del motore
- 6 Tappi di scarico
- 7 Numero di identificazione scafo (HIN) (a poppa)
- 8 Targhetta CE
- 9 Valvole di gonfiaggio dei tubolari
- 10 Punti di aggancio per cavo da sci acquatico



CAUTELA.

Il limite di peso che è possibile trainare è 70 kg.

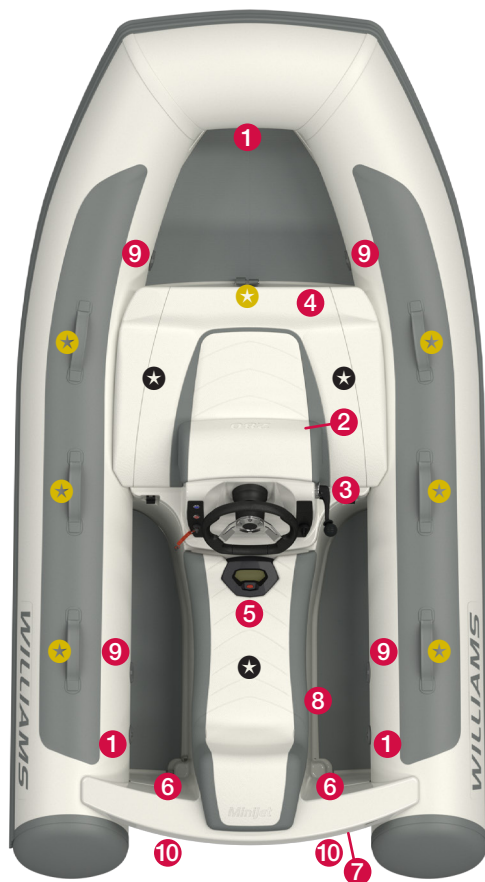

Rodaggio del motore

Consultare il manuale dell'utente del motore Rotax.

È necessario un rodaggio di 10 ore prima del funzionamento continuo alla piena capacità del motore. Per un buon rodaggio, limitarsi a $\frac{3}{4}$ dell'acceleratore, tuttavia brevi variazioni di accelerazione e velocità contribuiscono a un

corretto rodaggio. Williams suggerisce di far controllare il motore dopo le prime 10 ore di utilizzo da un rivenditore di motori marini ROTAX BRP/JPS autorizzato.

Il rodaggio è molto importante e non deve essere trascurato.

Pannello strumentazione

- 1 Chiave staccabatteria
- 2 Presa per cordino di arresto
- 3 Pulsante accensione/spegnimento
- 4 Pulsante ventola d'aspirazione del gas
- 5 Leva dell'acceleratore/retromarcia
- 6 Pannello strumentazione



Rifornimento

Durante l'ispezione prima della consegna, il tuo nuovo Minijet è stato completamente testato e svuotato del carburante.

- Assicurarsi che l'accensione sia su OFF.
- Effettuare il rifornimento in un'area ventilata.
- Non eccedere nel rifornimento; prestare attenzione a non far fuoriuscire il carburante dal serbatoio.

VALORE DI OTTANI MINIMO

CAUTELA. Non usare combustibile proveniente dalle pompe con etichetta E85. L'uso di combustibile con etichetta E15 è vietato dalle normative statunitensi EPA.

- Stringere bene il tappo del serbatoio dopo il rifornimento.
- Ispezionare le sentine dopo il rifornimento.
- Il tappo ha uno sfianto integrato.

NON versare acqua nella zona del tappo serbatoio benzina poiché essa potrebbe filtrare all'interno del serbatoio.

Il combustibile contenente etanolo può causare problemi all'impianto di alimentazione e al motore, che possono portare a:

- Problemi di accensione e di esercizio.
- Deterioramento delle parti in gomma o plastica.
- Corrosione delle parti in metallo.
- Danni ai componenti interni del motore.

Nord America			Resto del mondo		
RON+MON/2:	87	91	RON:	92	95
900 (ACE)	•	•*	900 (ACE)	•	•*

* Per prestazioni ottimali del motore

Prima dell'uso

La pressione dei tubolari fluttuerà con il variare della temperatura. Gonfiare i tubolari in sequenza a 250 mB/3,6 psi. La non osservanza di questa norma comprometterà la tenuta al mare e l'isolamento dall'acqua del tender. Sono state installate valvole di gonfiaggio con chiusura ad un quarto di giro per permettere uno sgonfiaggio rapido.

CAUTELA. I tubolari devono essere gonfiati in sequenza corretta per prevenire un gonfiaggio eccessivo.

- Chiudere le valvole e gonfiare uniformemente, partendo dalla camera posteriore destra, posteriore sinistra, e procedendo in avanti.
- Controllare la sentina per eventuali contaminazioni di benzina o acqua.
- Stringere i tappi di sentina su pavimento.
- Assicurarsi che la valvola di traino sia posizionata su "open".
- Controllare che le chiusure della console siano serrate correttamente.

Controllo di sicurezza!

ATTENZIONE. Agganciarsi **SEMPRE** al cordino di arresto prima di avviare il motore. Prima di partire, come misura di sicurezza, verificare sempre il corretto funzionamento del cordino di arresto staccandolo dalla sua sede.

ATTENZIONE. **NON** condurre l'imbarcazione quando i bagnanti stanno utilizzando la scaletta di poppa, a causa del rischio di gravi infortuni causati dall'inversore di spinta. .

ATTENZIONE. **NON** ispezionare mai il vano motore quando il motore è acceso o l'accensione è inserita.

Interruttore di limitazione della potenza

L'interruttore di limitazione della potenza si trova nel vano motore, a tribordo. Per utilizzare l'imbarcazione a bassa potenza, ruotare la chiave nella sezione di bassa potenza del

quadro. Per la modalità a piena potenza, ruotare a chiave nella relativa sezione. In entrambe le posizioni, la chiave può essere rimossa.

Controllo del livello di olio

Il motore deve essere alla temperatura di funzionamento per un'indicazione accurata del livello nell'asticella. Il livello dell'olio deve

essere compreso tra MIN e MAX sull'asticella. Reinserire l'asticella, spingendola fino in fondo.

Usare il grado di olio corretto: Williams consiglia l'olio sintetico XPS-4 (estivo) per motori a 4 tempi. **Non riempire eccessivamente.**

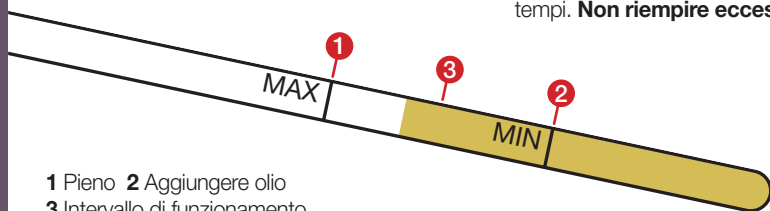

- 1 Pieno 2 Aggiungere olio
3 Intervallo di funzionamento

Procedura di avvio

Assicurarsi che l'imbarcazione sia su acqua profonda almeno 0,95 m.

- 1 Ruotare la chiave di accensione.
- 2 Far funzionare la ventola di aspirazione del gas per 4 minuti.
- 3 Assicurare bene qualunque cima possa venire risucchiata nella pompa.
- 4 Assicurarsi che la leva del cambio sia in posizione neutrale.
- 5 **Inserire il cordino di arresto nella presa.**
 **ATTENZIONE. Pericolo di gravi ferite se non correttamente utilizzato.**
- 6 Premere il pulsante di accensione/spegnimento per avviare il motore.
- 7 Testare il corretto funzionamento del cordino d'arresto (vedere **Controllo di sicurezza!**).



- 1 Chiave staccabatteria
- 2 Presa per cordino di arresto
- 3 Pulsante accensione/spegnimento
- 4 Pulsante ventola d'aspirazione del gas
- 5 Leva dell'acceleratore/retromarcia

Spie luminose

La spia **Promemoria di manutenzione (1)** si accende quando è necessario eseguire la manutenzione. Quando la spia è accesa, rivolgersi al rivenditore Williams di fiducia.

La spia **Alta temperatura (2)** si accende e attiva un allarme quando il motore o il sistema di scarico sono o potrebbero essere surriscaldati. Nello schermo LCD viene visualizzato un messaggio che indica se il surriscaldamento interessa il motore o lo scarico.

La spia **Controllo motore (3)** si accende quando viene rilevato un guasto attivo in un punto del sistema. Cercare un messaggio sullo schermo LCD che indichi che è stato rilevato un guasto attivo.

Quando la spia di controllo motore lampeggia, è attiva la modalità **Limp Home**. Cercare assistenza presso il rivenditore Williams più vicino.

La spia **Bassa pressione olio (4)** si accende e attiva un allarme se nel sistema viene rilevata una bassa pressione dell'olio. Nello schermo LCD compare un messaggio a scorrimento. Tornare in porto il prima possibile e cercare assistenza tecnica presso il rivenditore Williams più vicino.



Vano motore



Questa immagine mostra il vano motore in direzione di poppa.

- | | | | |
|---|---|----|---|
| 1 | Fusibili del motore | 6 | Filtro dell'aria del motore |
| 2 | Fusibile in linea dell'imbarcazione da 30 ampere | 7 | Interruttore di limitazione della potenza |
| 3 | Batteria | 8 | Valvola di traino |
| 4 | Relè dello stacca batteria/Fusibili con protezione da sovracorrente | 9 | Asticella dell'olio motore e riempimento |
| 5 | Serbatoio di espansione del liquido di raffreddamento | 10 | Tappo del serbatoio del carburante |

Risciacquo dei condotti di scarico

Per prolungare la durata del motore, è molto importante risciaccarlo dall'acqua salata dopo l'uso e prima dello stoccaggio. Il mancato svolgimento di questa procedura ridurrà significativamente la vita dei componenti del motore e potrebbe invalidare la garanzia.

Inoltre è raccomandato risciacquare abbondantemente con acqua dolce la zona della pompa idrogetto al fine di rimuovere tutti gli eventuali depositi di sale dopo l'utilizzo.

Risciacquare il sistema di scarico con acqua dolce è fondamentale per neutralizzare gli effetti corrosivi del sale e delle altre sostanze chimiche presenti nell'acqua. Contribuisce a rimuovere sabbia, sale, gusci e altre particelle dalle camicie d'acqua, dal sistema di scarico, dall'intercooler (nei motori sovralimentati) e dai tubi flessibili.

Il risciacquo del sistema di scarico deve essere eseguito quando non si prevede di utilizzare l'imbarcazione nello stesso giorno o quando non verrà usata per un lungo periodo di tempo.

CAUTELA. Il mancato risciacquo del sistema danneggia gravemente i condotti di scarico.

ATTENZIONE. Eseguire la procedura di risciacquo in un'area ben ventilata. Alcuni componenti dello scomparto del motore possono essere molto caldi. Il contatto diretto con i componenti caldi può causare ustioni. Non toccare i componenti elettrici o l'area della pompa idrogetto quando il motore è in funzione.

- 1 Lavare l'area della pompa idrogetto con acqua dolce prima di iniziare la procedura di risciacquo.
- 2 Collegare un tubo dell'acqua all'anodo del connettore nella parte posteriore dell'imbarcazione.
Non aprire il rubinetto in questo momento.
- 3 Avviare il motore e aprire immediatamente il rubinetto.

CAUTELA. Avviare sempre il motore prima di aprire il rubinetto dell'acqua. In questo modo si evita il surriscaldamento. Non avviare mai il motore senza fornire

acqua al sistema di scarico quando l'imbarcazione è fuori dall'acqua.

- 4 Lasciar girare il motore per 20 secondi tra 4000 e 5000 giri/min.

CAUTELA. Non far girare mai il motore per più di 2 minuti quando l'imbarcazione è fuori dall'acqua. La trasmissione non viene raffreddata quando l'imbarcazione non è in acqua.

- 5 Assicurarsi che l'acqua scorra fuori dalla pompa idrogetto durante il risciacquo.

IMPORTANTE: se l'acqua non scorre liberamente fuori dalla pompa idrogetto durante il risciacquo, rivolgersi a un rivenditore Williams autorizzato per le riparazioni.

- 6 Chiudere il rubinetto.
- 7 Lasciar girare il motore per non più di 10 secondi per far fuoriuscire l'acqua dal sistema di raffreddamento.
- 8 Spegnerne il motore.

CAUTELA. Chiudere sempre il rubinetto prima di spegnere il motore.

- | | |
|---------------------------------|---|
| 1 Anodo di pompa | 5 Attacco per il risciacquo |
| 2 Cavo del volante | 6 Tappo di sentina dell'aspirazione del gas |
| 3 Cavo retromarcia | |
| 4 Tappi di sentina su pavimento | |



Codifica a colori dei cavi elettrici

Questa tabella indica i colori corrispondenti alle abbreviazioni presenti sui cavi dello scafo. Fare riferimento al sito Web.williamsjettenders.com per lo schema completo dei collegamenti.

Codice	Colore	Codice	Colore
BK	Nero	VT	Viola
GN	Verde	RD	Rosso
PK	Rosa	GY	Grigio
LTGN	Verde chiaro	BE	Blu
BN	Marrone	WE	Bianco
OE	Arancione	YW	Giallo

Esempio:
GN/YW significa verde/giallo

Sistema carburante

ATTENZIONE. Sistema del carburante sotto pressione. Ispezionare il sistema alla ricerca di perdite agli intervalli di manutenzione prestabiliti. Tutti gli elementi del sistema carburante funzionano a pressione

(4 bar). Il sistema rimane pressurizzato anche dopo lo spegnimento del motore. Utilizzare la massima cautela nel rimuovere gli innesti rapidi durante il cambio del filtro. Indossare protezioni per gli occhi. Non usare fiamme libere.

Sollevamento del Minijet

CAUTELA. Se la seguente procedura non viene rispettata, si possono provocare danni al tender.

Le cinghie di sollevamento sono disponibili come optional. Assicurarsi che i ganci siano correttamente fissati prima di sollevare.

ATTENZIONE. Rischio di infortunio o morte. Quando si usano le cinghie di sollevamento Williams, fare riferimento ai seguenti valori di carico di sicurezza:
Minijet 280: 280 kg max.

Risalita a bordo del Minijet



1 Avvicinare l'imbarcazione e agganciare entrambi le mani sopra il tubolare.



2 Spingere il corpo in avanti e verso l'alto.



3 Girare su se stessi una volta quando la vita si trova sopra il livello dell'acqua.

Funzionamento del volante a sgancio rapido

Il volante a sgancio rapido è un accessorio opzionale disponibile per il Minijet. Riduce l'altezza totale del tender a 0,71 m.

- 1 Per rimuovere il volante dall'imbarcazione, tirare la linguetta nera (1) verso il volante per sganciarlo.
- 2 Per riposizionare il volante, spingere la linguetta nera (1) verso il volante e collocarlo sul mozzo centrale e spingere fino in fondo

sulla base del mozzo prima di rilasciare la linguetta. Assicurarsi che il volante sia completamente bloccato tirandolo verso di sé; non deve sganciarsi accidentalmente. Nei relativi fori sono presenti vari cuscinetti a sfera che bloccano il volante al mozzo.

Nota: quando si trova sul volante, il collarino di sgancio rapido ruota di 360 gradi. È progettato appositamente per questo scopo.



Manutenzione di routine

Al fine di assicurare prestazioni durature nel tempo e mantenere il tender in condizioni di sicurezza ed affidabilità, seguire queste istruzioni di routine. Williams non si assume alcuna responsabilità per danni a cose o persone conseguenti ad una manutenzione scorretta o riparazioni improprie effettuate dal proprietario.

- 1 Lavare il tender regolarmente con acqua dolce per rimuovere eventuali residui di sale.
- 2 Controllare il livello di olio motore. Fare riferimento alla sezione **Controllo del livello di olio** in questo manuale.
- 3 Controllare il livello del liquido di raffreddamento.
- 4 Risciacquare il sistema di raffreddamento.
- 5 Applicare grasso marino di buona qualità contenente Teflon (ad esempi Quicksilver
- 6 Controllare le sentine per eventuali infiltrazioni d'acqua, olio o contaminazione di benzina e ripulire se necessario.
- 7 Ingrassare leggermente l'asta luci a 360° con lubrificante bianco o prodotti similari.
- 8 Controllare le condizioni dei due anodi della pompa.
- 9 La perdita di pressione oltre le 24 ore non è inusuale. La temperatura e la pressione atmosferica si ripercuotono sulla pressione dei tubolari. Controllare la pressione regolarmente.
- 10 Per barche usate negli ambienti tropicali, la frequenza della manutenzione ordinaria deve essere aumentata di conseguenza.

Tabella di manutenzione e controllo

Utilizzare questa sezione come guida per la manutenzione e il manuale del motore Rotax per tutti gli elementi riparabili legati al motore.

Queste attività richiedono conoscenze meccaniche e/o elettriche di base. Rivolgersi a un tecnico qualificato se non si è sicuri di come eseguirle.

	Prime 50 ore o 1 anno	Ogni 100 ore o 1 anno	Ogni 200 ore o 2 anno	Esecutore
Motore				
Olio motore e filtro	Sostituire	Sostituire ¹		Officina
Supporti in gomma	Ispezionare	Ispezionare		Officina
Protezione contro la corrosione (spruzzare un lubrificante anti-corrosione sui componenti metallici dello scomparto motore)		Lubrificare (Ogni 10 ore se utilizzato in acqua salata)		Operatore
Tenuta e manicotto presa di forza			Sostituire ²	Officina
Sistema di scarico				
Sistema di scarico	Ispezionare	Ispezionare, Pulire ³		Operatore/ Officina
Risciacquo dei condotti di scarico		Pulire ^{1,3}		Operatore
Sistema di raffreddamento				
Tubi e fissaggi	Ispezionare	Ispezionare		Officina
Liquido di raffreddamento	Ispezionare	Ispezionare	Sostituire	Officina
Carburante				
Corpo farfallato	Ispezionare	Ispezionare		Officina
Linee del carburante, collegamenti, valvole di sfianto e test delle perdite di carburante	Ispezionare	Ispezionare		Officina
Sistema di gestione del motore				
Codici guasto	Ispezionare	Ispezionare		Officina
Sistema di aspirazione dell'aria				
Filtro dell'aria		Ispezionare, Sostituire se necessario		Officina

1 Al momento dello stoccaggio o dopo 100 ore di uso, a seconda dell'evento che avviene prima. **2** Sostituire dopo 200 ore di uso, indipendentemente dal numero di anni. **3** Risciacquare ogni giorno se usato in acqua salata o in acque reflue.

	Prime 50 ore o 1 anno	Ogni 100 ore o 1 anno	Ogni 200 ore o 2 anno	Esecutore
Impianto elettrico				
Candele	Ispezionare	Ispezionare	Sostituire	Officina
Bobine di accensione	Ispezionare	Ispezionare	Ispezionare	Officina
Collegamenti elettrici e fissaggi (ispezione visiva)	Ispezionare	Ispezionare	Ispezionare	Officina
Avisatori acustici di monitoraggio	Ispezionare	Ispezionare	Ispezionare	Officina
Arresto d'emergenza del motore	Ispezionare	Ispezionare	Ispezionare	Officina
Sistema sterzante				
Cavo e collegamenti dello sterzo	Ispezionare	Ispezionare		Officina
Boccole del mantello del volante	Ispezionare	Ispezionare		Officina
Gruppo propulsore				
Anello di carbonio e guaina in gomma (albero di trasmissione)	Ispezionare	Ispezionare		Officina
Sistema, cavi e collegamenti del cambio	Ispezionare	Ispezionare		Officina
Retromarcia	Lubrificare	Lubrificare		Officina
Profili scanalati albero di trasmissione/girante e della presa di forza		Ispezionare, Lubrificare		Officina
Albero di trasmissione		Lubrificare ⁴		Officina
Guaina della girante	Ispezionare	Ispezionare		Officina
Tenuta, manicotto e O-ring dell'albero della girante		Ispezionare	Sostituire ⁵	Officina
Gioco della girante e dell'anello di usura	Ispezionare	Ispezionare		Officina
Anodo sacrificale	Ispezionare ogni mese (ogni due settimane in acqua salata) e sostituire se necessario			Operatore/ Officina
Guaina della presa di forza		Sostituire ⁶		Officina
Carena e carrozzeria				
Piastra montante e griglie di ingresso dell'acqua		Ispezionare		Officina

⁴ Lubrificare per proteggere dalla corrosione. ⁵ Sostituire ogni 200 ore, indipendentemente dal numero di anni.

⁶ Sostituire ogni 100 ore, indipendentemente dal numero di anni.

Invernaggio

Stoccare il tender in luogo coperto e pulito, ventilato ed asciutto che non sia sottoposto a gravi variazioni di temperatura o umidità. **Per informazioni dettagliate sulle riparazioni, fare riferimento al manuale di riparazione dei motori Rotax.**

TUBOLARE DI GALLEGGIAMENTO

Prima dello stoccaggio per periodi invernali i tubolari devono essere sgonfiati e sciacquati con acqua dolce per rimuovere pietruzze e alghe che possano essere rimaste attaccate e devono essere lasciati asciugare. Utilizzare prodotti per la pulizia appositi per assicurare le condizioni ottimali. Stoccare con i tubolari leggermente gonfi se possibile.

MANUTENZIONE DI CARENA E PAVIMENTI

Sciacquare il pavimento regolarmente dopo l'uso con detergenti delicati e sciacquare per rimuovere residui di sabbia ecc. La carena ed il pavimento devono essere regolarmente lucidati utilizzando una buona quantità di lucido per gelcoat per minimizzare gli effetti del tempo.

BATTERIA

La batteria utilizzata sui Minijet è di tipo a secco. Questo significa che il contenuto di elettroliti è assorbito in un tessuto speciale: ciò fa sì che non sia necessario alcun rabbocco e sia a prova di perdite in qualunque posizione. Quando il tender non viene utilizzato per lunghi periodi di tempo, staccare il terminale di terra. Un dispositivo di mantenimento di carica, come un Accumate, prolungherà la vita della batteria.

CARBURANTE

Il carburante diventa stantio dopo un periodo di stoccaggio di vari mesi. Un serbatoio pieno di carburante previene lo sviluppo di umidità e muffa. La benzina inizia a perdere le sue proprietà dopo circa 30 giorni. Aggiungere uno stabilizzatore di carburante nelle dosi consigliate per minimizzare gli effetti di questo processo.

SISTEMA DI RAFFREDDAMENTO

Risciacquare il circuito di raffreddamento per rimuovere sale, sabbia, conchiglie e altri contaminanti che possono essere rimasti intrappolati nel circuito dell'acqua di raffreddamento (fare riferimento al capitolo **Risciacquo dei condotti di scarico**).

Misurare il contenuto di antigelo del sistema di raffreddamento del motore con un tester reperibile in commercio. Un composto 50/50 di acqua distillata e propilene glicolico fornisce una protezione contro il gelo sufficiente a temperature di approssimativamente -37°C . Utilizzare la stessa miscela antigelo 50/50 sul sistema di raffreddamento con l'attacco per il risciacquo e un contenitore idoneo.

CAMBIO OLIO MOTORE

È importante cambiare l'olio. L'olio esausto contiene acqua, benzina incombusta e particolato metallico. Quando l'olio vecchio viene lasciato per lunghi periodi all'interno del motore, potrebbero verificarsi fenomeni di corrosione e degrado dei cuscinetti e delle bronzine all'interno.

MANTENIMENTO DEI CILINDRI

Svitare le candele e versare approssimativamente 10 ml di olio pulito per motore direttamente dentro ciascun alloggiamento delle candele. Far girare il motore un paio di volte utilizzando l'accensione. Avvitare nuovamente le candele.

INGRASSAGGIO CAVI

Ingrassare tutti i cablaggi ad entrambe le estremità e farli correre varie volte in avanti ed indietro al fine di spalmare uniformemente il grasso per assicurare una protezione ottimale.

NORME GENERALI PER LA PROTEZIONE CONTRO LA CORROSIONE

Utilizzare uno spray per la manutenzione sul blocchetto d'accensione. Applicare un protettivo brevettato sul motore, sulle connessioni elettriche, sotto la console ed intorno alla zona della pompa idrogetto.

Certificato di garanzia limitata

WILLIAMS JET TENDERS LTD. CERTIFICATO DI GARANZIA LIMITATA

Williams Jet Tenders ("Williams") intraprende un'ispezione precedente alla consegna (PDI) su tutte le nuove imbarcazioni prima della spedizione dalla fabbrica. Williams provvede alle riparazioni delle sue imbarcazioni gonfiabili durante i periodi specifici riportati nella garanzia, in conformità con i seguenti termini, condizioni e limitazioni. Registrazione di imbarcazioni Williams – Ogni imbarcazione Williams è fornita al cliente originale, con una carta di registrazione. La garanzia limitata in oggetto in questo documento non entra in vigore ed è ritenuta invalida se il proprietario originale non fa pervenire la carta di registrazione compilata a Williams Jet Tenders Ltd, Unit 2 Vogue Business Park, Berinsfield, Oxon OX10 7LN, UK, entro 30 giorni dalla data di registrazione originale. La registrazione può essere anche completata online all'indirizzo www.williamsjettenders.com. I rivenditori autorizzati Williams sono autorizzati a immagazzinare imbarcazioni per un periodo fino a 6 mesi prima della registrazione a patto che: a) le imbarcazioni siano immagazzinate nell'imballo originale in conformità con le linee guida di Williams; b) la registrazione sia effettuata al trasferimento solo con le ore di consegna.

COPERTURA DELLA GARANZIA:

Williams garantisce all'acquirente privato originale di un natante propriamente registrato che: a) Tubolari Hypalon; tutti i raccordi delle camere, le valvole di gonfiaggio e il materiale usato nella costruzione della camera sono esenti da difetti nei materiali e nella lavorazione per un periodo di 3 anni dalla data di registrazione originale; b) il materiale delle camere è esente da deterioramento che ne riguardi la possibilità di manutenzione, (per esempio crepe, porosità, ma non scolorimento o sfogliatura) per un periodo di 3 anni dalla data di registrazione originale; c) lo scafo in vetroresina è esente da difetti nel materiale e nella lavorazione per un periodo di 2 anni dalla data di registrazione originale; d) i componenti del ponte e della console verniciati sono garantiti come privi di vescicatura per un periodo di 1 anno, a patto che in nessun momento l'imbarcazione sia coperto con materiale temoretraibile in polietilene; e) tutti i componenti inseriti nella barca alla fabbrica Williams o successivamente rimpiazzati sotto garanzia sono esenti da difetti nei materiali e nella lavorazione per un periodo di 2 anni dalla data di registrazione originale. Il periodo di garanzia per proprietari che ne fanno uso commerciale è di 4 mesi dalla data di registrazione originale. L'obbligo di Williams sotto questa garanzia limitata è limitato alla riparazione e alla sostituzione, come Williams deciderà a sua unica discrezione, ogni componente che dimostri, nel giudizio unico di Williams, di essere difettoso nei materiali o nella lavorazione. QUESTA GARANZIA LIMITATA È L'UNICO ED ESCLUSIVO RIMEDIO DELL'ACQUIRENTE ORIGINALE.

COSA NON È COPERTO:

Questa garanzia limitata non si applica a: a) la comune usura; b) alcun danno minore dell'imbarcazione, incluso in modo non limitativo la screpolatura del rivestimento gelatinoso, lo scolorimento, la vescicatura; c) alcun danno alle imbarcazioni Williams dovuto a negligenza, incidenti, uso improprio, alterazioni, operazioni improprie, collisioni, incendio, furto, atti di vandalismo, risse, esplosione, oggetti che colpiscono l'imbarcazione, manutenzione o rimessaggio impropri; d) ogni danno causato dal traino dell'imbarcazione Williams, ogni danno causato dal sollevamento o dal recupero di un'imbarcazione Williams; e) camere esposte a sostanze chimiche aggressive o corrosive; f) componenti installati da chiunque altro che dal personale di fabbrica Williams; g) ogni danno causato da componenti post- vendita; h) imbarcazioni Williams acquistate per uso commerciale o governativo; i) ogni lavoro eseguito su un'imbarcazione Williams da un centro di assistenza non autorizzato o senza previa autorizzazione di Williams; utilizzo per lavori, trasporto merci, consegne, deposito o altri simili attività; k) difetti causati o peggiorati dall'inottemperanza alle istruzioni concernenti il trattamento, la manutenzione e la cura dell'imbarcazione; l) danni causati da penetrazione di acqua. Talvolta l'equipaggiamento installato su un'imbarcazione Williams (come quello elettronico) ha proprie garanzie specifiche fornite dai rispettivi produttori. In tal caso, ogni richiesta sulla garanzia di questi componenti va rivolta ai rispettivi produttori e non a Williams. Williams si riserva il diritto di rendere la copertura della garanzia dipendente da prove di manutenzione appropriata. m) Danni causati da sistemi di lancio non progettati e installati secondo una specifica approvata da Williams o difettosi per mancanza di manutenzione.

COME OTTENERE RIPARAZIONI IN GARANZIA:

Prima che si cominci qualsiasi lavoro su un'imbarcazione Williams, la richiesta della garanzia deve essere autorizzata per iscritto da Williams Jet Tenders Ltd. al fine di ottenere un'autorizzazione a una riparazione in garanzia, il proprietario originale deve spedire una notifica scritta, assieme a una copia del contratto di vendita, e a una fotografia che mostri il danno o il difetto per cui si richiede la riparazione, indirizzando il tutto a Williams Jet Tenders Ltd, Unit 2 Vogue Business Park, Berinsfield, Oxon OX10 7LN, U.K. Se Williams ritiene che il danno o il difetto specifico sia coperto da questa garanzia limitata, comunica al proprietario per iscritto dove mandare (tramite trasporto merci prepagato) l'imbarcazione, o parte (parti) di essa, per la riparazione o la sostituzione. In molti casi il centro di vendita e assistenza autorizzato locale può essere utilizzato per riparazioni. In altri casi l'imbarcazione o parti di essa devono essere riparati unicamente dal personale di Williams. Williams non si assume alcuna responsabilità per lavori effettuati su un'imbarcazione Williams da un centro di assistenza non autorizzato o senza la previa autorizzazione di Williams. Tutte le parti sostituite sotto questa garanzia limitata diventano proprietà di Williams.

VARIE:

Williams non autorizza nessuno a contrarre per essa nessun altro obbligo legale o responsabilità in merito alle sue imbarcazioni. QUESTA GARANZIA LIMITATA E GLI OBBLIGHI DI WILLIAMS SOTTO RIPORTATI SOSTITUISCE TUTTE LE GARANZIE ESPRESSE O SOTTINTESE, INCLUDENDO SENZA LIMITI LE GARANZIE DI COMMERCIALITÀ E IDONEITÀ AD UNO SCOPO PARTICOLARE. Williams non potrà essere tenuta responsabile per alcun danno casuale o indiretto causato dalla violazione di questa garanzia limitata, includendo senza limiti: perdita dell'uso di imbarcazione gonfiabile, rimessaggio, pagamento per perdita di tempo, inconvenienti, spese d'affitto d'imbarcazione, imposte locali su riparazioni in garanzia. Williams si riserva il diritto di: alterare i modelli; cambiare i colori, le specifiche tecniche, i materiali, l'equipaggiamento, i componenti, i prezzi, o di cessare la produzione di certi modelli in qualsiasi momento senza previa notifica, e tali alterazioni, cambiamenti, cessazioni, sono fatte senza che Williams incorra in alcun obbligo di equipaggiare o modificare le imbarcazioni gonfiabili prodotte prima della data di tali cambiamenti o alterazioni. Questa garanzia limitata è governata dalle leggi del Regno Unito, e interpretata e applicata in conformità con esse.

Wir freuen uns, dass Sie sich für einen Williams Minijet entschieden haben

Dieses Benutzerhandbuch soll Ihnen dabei helfen, Ihren Minijet sicher und mit Freude zu benutzen. Es enthält Angaben zum Boot und seiner Ausrüstung sowie Informationen zu Betrieb und Wartung. Bitte lesen Sie es aufmerksam durch und machen Sie sich vor Inbetriebnahme mit dem Boot vertraut.

Der Williams Minijet fährt mit Wasserstrahlantrieb. Falls dies Ihr erstes Boot ist oder Sie hiermit zu einem neuen Bootstyp wechseln, mit dem Sie nicht vertraut sind, dann gewährleisten Sie bitte zu Ihrer eigenen Sicherheit, dass Sie Erfahrungen mit der Handhabung und dem Betrieb des Boots sammeln, bevor Sie das Kommando übernehmen. Beim Verlangsamen der Fahrt ist die Manövrierbarkeit eingeschränkt. Ihr Händler, Ihr nationaler Segelverband oder Ihr Yachtclub beraten Sie gern bezüglich einer geeigneten Bootsschule oder kompetenter Ausbilder.

Der Minijet ist ein Hochleistungsboot. Wir empfehlen, dass ein Bootsführer, der die Steuerung dieses Boots übernimmt, mindestens über RYA Level 2 oder ICC (International Certificate of Competency) verfügt. Dieses Handbuch setzt voraus, dass der Betreiber diese Standardqualifikationen erworben hat und über grundlegendes Seemannswissen verfügt.

Bei der Übergabe führt das Williams Sales & Service Centre Sie durch die Bedien- und Sicherheitsfunktionen auf dem Boot. Bitte vergessen Sie nicht, das Garantierregistrierformular entweder auf dem Postweg oder online unter williamsjettenders.com/warranty-submission zu übermitteln. Bitte geben Sie dabei die HIN des Boots im nachstehenden Kästchen ein. Bitte bewahren Sie dieses Handbuch an einem sicheren Ort auf und übergeben Sie es beim Verkauf des Boots an den Käufer.

Hull Identification Number (HIN):

Die HIN befindet sich an der rechten Heckseite unter der Plattformstufe. Bitte tragen Sie sie in das vorstehende Kästchen ein.

Zubehör zu Ihrem Minijet

Ihr Minijet wird mit folgendem Zubehör geliefert:

- Benutzerhandbuch
- Garantierregistrierformular
- Protokoll der Lagerausgangskontrolle
- Serviceheft
- Zündschlüssel (2)
- Notstoppleine des Notstoppschalters (2)
- Fußpumpe
- Pumpenadapter
- Aufblasbares Schlauchreparaturset

Boote mit optionalem Zubehör können mit weiteren Funktionen ausgestattet sein.

Inhalt

Sicherheitsdaten	65	Startvorgang, Warnlampen	75
Bevor es losgeht	66	Motorraum	76
Kenntnisse des Betreibers und der Passagiere, Wassersport	67	Spülen der Abgasanlage	77
Betrieb Ihres Tenders	68	Farbkodierung der Stromkabel, Kraftstoffanlage, Anheben des Minijets, Wiedereinsteigen in den Minijet	78
Platzierungen der Warnschilder	70	Einsatz des Quick-Release-Steuerrads, Regelmäßige Wartung	79
Allgemeine Spezifikationen, Motorspezifikationen, Klassifikation	71	Inspektion- und Wartungstabelle	80
Allgemeines Layout, Einlaufzeit für einen neuen Motor	72	Überwintern/Lagerung auf dem Trocknen	82
Steuerung und Armaturenbrett, Betankung	73	Eingeschränkte Herstellergarantie	83
Vor der Inbetriebnahme, Sicherheitsprüfung, Leistungsbegrenzungsschalter, Prüfen des Ölstands	74		

Sicherheitsdaten

Wir von Williams Jet Tenders legen größten Wert auf die Sicherheit unserer Kunden. Wir empfehlen, unsere Produkte vorsichtig und mit Bedacht zu verwenden und die Sicherheitsinformationen in diesem Benutzerhandbuch zu beachten.

Bitte befolgen Sie stets die Anweisungen auf den Sicherheitshinweisen auf dem Boot und erneuern Sie diese, wenn sie unlesbar werden.

Befolgen Sie die örtlichen Gesetze und Vorschriften und benutzen Sie das Boot nicht unter Einfluss von Alkohol oder anderen Drogen, die Ihr Urteilsvermögen beeinflussen.



Dieses Symbol erscheint auf mehreren Schildern, die am Tender angebracht sind. Das Symbol lenkt Ihre Aufmerksamkeit auf den Hinweis und verweist Sie auf das Benutzerhandbuch.



Dieses Warnsymbol finden Sie im gesamten Benutzerhandbuch und auf verschiedenen Schildern auf dem Tender. Es bedeutet, Achtung, es geht um Ihre Sicherheit! Bitte lesen Sie die Hinweise zum jeweiligen Warnsymbol aufmerksam durch.

GEFAHR

Zeigt eine gefährliche Situation an, die, falls sie nicht vermieden wird, zum Tod oder zu schweren Verletzungen führt.

WARNUNG

Zeigt eine gefährliche Situation an, die, falls sie nicht vermieden wird, zum Tod oder zu schweren Verletzungen führen kann.

ACHTUNG

Zeigt eine gefährliche Situation an, die, falls sie nicht vermieden wird, zu leichten bis mittelschweren Verletzungen führen kann.



Spezielle Sicherheitshinweise

- **Motorabgase** enthalten Kohlenmonoxid (CO), das bei längerem Einatmen zu Verletzungen oder zum Tod führen kann. Alle Passagiere sind über die Risiken und Symptome einer CO-Ansammlung und CO-Vergiftung aufzuklären.
- **Kraftstoffgase können explodieren**, was zu Verletzungen oder zum Tod führt. Verwenden Sie das Bilge-Gebläse stets mindestens 4 Minuten lang, bevor Sie den Motor starten und schalten Sie es ab, wenn der Motor über der Leerlaufdrehzahl läuft. Trotz Verwendung des Bilge-Gebläses müssen Sie stets prüfen, ob es nach Kraftstoff riecht.
- Wenn Sie **Kraftstofflecks bzw. -geruch** feststellen, starten Sie den Motor nicht. Lassen Sie das Boot von einem autorisierten Williams-Händler überprüfen.
- **Vergessen Sie nicht**, dass dadurch, dass die Drossel stets auf die Leerlaufposition zurückkehrt, nur eine verringerte Richtungskontrolle verfügbar ist. Zum Wenden des Boots müssen Sie sowohl mit der Lenkung als auch mit der Drossel arbeiten.
- **Dieses Boot hat keine Bremse**. Der Anhalteweg hängt von der anfänglichen Geschwindigkeit, der Last, dem Wind und den Wasserverhältnissen ab. Üben Sie das Anhalten und Andocken in sicheren, verkehrsfreien Bereichen, um sich mit dem Fahrverhalten des Boots unter verschiedenen Bedingungen vertraut zu machen.
- **Öffnen Sie die Drossel nicht**, wenn Sie von Objekten weg lenken wollen. Sie müssen drosseln, um lenken zu können. Benutzen Sie den Rückwärtsgang des Boots nicht zum Anhalten.
- **Starten oder betreiben Sie das Boot nicht**, wenn ein Passagier nicht korrekt auf dem für die Fahrt vorgesehenen Sitz (siehe unter Boot in diesem Benutzerhandbuch) sitzt oder sich in der Nähe eine Person im Wasser befindet.
- **Der Schub des Boots** kann Verletzungen verursachen. Beschleunigen Sie stets langsam und verringern Sie die Geschwindigkeit kontrolliert.
- **Beachten Sie die Anweisungen** auf sämtlichen Sicherheitsschildern. Diese Hinweise helfen Ihnen dabei, eine sichere und angenehme Fahrt zu gewährleisten.
- **Die Mitnahme von Passagieren** oder das Ziehen von anderen Booten, Wasserski oder Wakeboards verändert das Fahrverhalten des Boots und erfordert mehr Erfahrung im Umgang damit.
- **Die Rücksitze dürfen** beim Ziehen von Wasserski oder Wakeboards **nicht verwendet** werden.
- **Befestigen Sie die Notstoppleine immer**. Wird der Bootsführer vom Ruder gerissen, reißt die Notstoppleine aus der Konsole und der Motor schaltet sich ab. Durch das Abziehen der Notstoppleine kann ein Crewmitglied oder Passagier ebenfalls den Motor stoppen, wenn der Bootsführer handlungsunfähig wie z. B. ohnmächtig wird.
- **Prüfen Sie vor jedem Start, ob die Notstoppleine funktioniert**, und prüfen Sie sie regelmäßig auf Verschleiß.
- **Bewahren Sie Notstoppleinen nicht** im Freien auf. Extreme Temperaturen und UV-Licht schaden der Notstoppleine auf die Dauer.
- **Wenn die Spirale Ihrer Notstoppleine die Spannung verliert**, ersetzen Sie sie.
- **Ersetzen Sie Notstoppleinen** nur durch Notstoppleinen von Williams.

Bevor es losgeht

- **Führen Sie vor der Fahrt stets eine Inspektion durch** wie im vorliegenden Handbuch angegeben (siehe Seite 74).
- **Überschreiten Sie die Nutzlast** oder die

Anzahl der Passagiere für dieses Boot nicht. Die Angaben dazu finden Sie auf dem Traglastschild im Fußraum am Ruder sowie den technischen Daten in diesem Handbuch.

- **Überladen oder ungleichmäßige Lastverteilung** kann die Manövrierbarkeit, Stabilität und Leistung beeinträchtigen. Beachten Sie die Hinweise auf dem Herstellerschild.
- **Prüfen Sie regelmäßig das Boot**, den Rumpf, den Motor, die Sicherheitsausrüstung und die gesamte Bootausstattung und halten Sie sie in einem sicheren Betriebszustand.
- **Vergewissern Sie sich, dass Sie** mit der Grundausstattung, der erforderlichen Sicherheitsausrüstung, Schwimmwesten und allem Zubehör für Ihren Ausflug ausgestattet sind.
- **Prüfen Sie, ob sich die gesamte Notfallausrüstung** in sicherem Betriebszustand befindet und leicht zugänglich ist. Zeigen Sie allen Passagieren, wo sich diese Ausrüstung befindet und vergewissern Sie sich, dass alle wissen, wie sie angewendet wird.

- **Behalten Sie das Wetter im Auge.** Prüfen Sie das örtliche Wetter vor der Abfahrt und achten Sie auf wechselnde Wetterbedingungen. **Achten Sie auf ablandige Winde und Strömungen.**
- **Nehmen Sie genügend Kraftstoff** für die geplante Fahrt an Bord. Prüfen Sie den Kraftstoffstand vor jeder Fahrt und während der Fahrt. Wenden Sie das Prinzip von $\frac{1}{3}$ des Kraftstoffs zum Erreichen des Ziels, $\frac{1}{3}$ für die Rückfahrt und $\frac{1}{3}$ Reserve an. So bleiben Sie bei ungünstigem Wetter oder anderen Verzögerungen flexibel.
- **Führen Sie an Bord genau und aktuell Protokoll** über die befahrenen Gewässer. Bevor Sie ablegen, prüfen Sie die Wasserverhältnisse im geplanten Fahrbereich.
- **Bevor Sie ablegen**, informieren Sie eine zuverlässige Person an Land über Ihre Pläne.

Kenntnisse des Betreibers und der Passagiere

- **Jeder Bootsbetreiber** ist für die Sicherheit seiner/Ihrer Passagiere sowie andere Wassernutzer verantwortlich. Bitte befolgen Sie alle Sicherheitsanweisungen und gehen Sie sorgfältig mit Ihrem Boot um.
- **Der Betrieb dieses Boots** durch Personen unter 16 Jahren oder Personen, deren Sehkraft, Reaktionszeit, Urteilsvermögen oder Steuerungsfähigkeit eingeschränkt ist, wird nicht empfohlen.
- **Betreiben Sie dieses Boot nicht** unter dem Einfluss von Drogen oder Alkohol. Das verlangsamt Ihre Reaktionsfähigkeit und beeinträchtigt das Urteilsvermögen. Erlauben Sie den Betrieb Ihres Boots nur qualifizierten Bootsführern.
- **Setzen Sie stets die Notstoppleine ein**, wenn Sie das Boot führen und vergewissern Sie

sich, dass alle Passagiere mit Ihrer Benutzung vertraut sind.

- **Bedenken Sie, dass Sonne**, Wind, Müdigkeit oder Krankheit Ihr Urteilsvermögen und Ihre Reaktionszeit beeinträchtigen können.
- **Mindestens ein Passagier** muss in der Lage sein, das Boot zu führen, falls der Bootsführer unerwartet ausfällt.
- **Vergewissern Sie sich, dass alle Bootsführer** und alle Passagiere schwimmen können und wissen, wie man aus dem Wasser zurück ins Boot gelangt (bitte beachten Sie die Anweisungen dazu auf Seite 78). Wenn ein Passagier nicht schwimmen kann, vergewissern Sie sich, dass dieser Passagier stets eine Schwimmweste trägt und während der Fahrt besonders vorsichtig ist.

Wassersport

Die Teilnahme an jeglichem Wassersport erfordert ein erhöhtes Sicherheitsbewusstsein des Teilnehmers sowie des Bootsführers.

- **Wenn Sie noch nie jemanden** mit Ihrem Boot gezogen haben, ist es empfehlenswert,

das einige Stunden zu beobachten, mit einem erfahrenen Bootsführer zusammenzuarbeiten und von ihm zu lernen. Außerdem ist es wichtig, Fähigkeiten und Erfahrung der gezogenen Person zu berücksichtigen.

- **Haben Sie stets eine zweite Person** an

Bord, um die Person im Wasser zu beobachten, so dass sich der Bootsführer auf das Führen des Boots konzentrieren kann.

- **Sowohl der Bootsführer als auch der Beobachter** müssen bei der Teilnahme am Wassersport die Position des Schleppseils überwachen.
- **Ein durchhängendes Schleppseil kann sich verheddern** mit Personen oder Objekten im Boot oder auf dem Wasser, insbesondere in Kurven oder beim Kreisen, was zu schweren Verletzungen führen kann.

Jeder Teilnehmer am Wassersport muss folgende Richtlinien beachten:

- **Nehmen Sie Rücksicht auf andere**, mit denen Sie das Gewässer teilen.
- **Erlauben Sie nur guten Schwimmern**, an Wassersportaktivitäten teilzunehmen.
- **Tragen Sie stets einen zugelassenen Rettungsschwimmkörper** (PFD – personal flotation device). Mit einem angemessenen PFD kann ein betäubter oder ohnmächtiger Passagier an der Oberfläche schwimmen.
- **Haben Sie eine zweite Person an Bord**, die die gezogene Person beobachtet und den Bootsführer über etwaige Handzeichen informiert. Der Bootsführer muss sich voll auf die Bedienung und das Gewässer vor sich konzentrieren.

- **Ziehen Sie keine Person** bei einer Wassersportart an einem so kurzen Schleppseil, dass sie konzentrierte Abgase einatmet. Das Einatmen von konzentrierten Abgasen, die Kohlenmonoxid enthalten, kann zu CO-Vergiftung, Verletzungen und Tod führen.
- **Helfen Sie unverzüglich** einer Person, die gestürzt ist. Er oder sie ist allein im Wasser sehr ungeschützt und kann von anderen Bootsfahrern übersehen werden.
- **Nähern Sie sich der Person im Wasser** von der Leeseite (dem Wind abgewandte Seite). Stellen Sie den Motor ab, sobald Sie sich der Person nähern.
- **Stellen Sie den Motor ab und werfen Sie den Anker**, bevor Sie schwimmen gehen. Betreiben Sie Wassersport nur in sicheren Bereichen. Halten Sie sich von anderen Booten, Kanälen, Stränden, abgesperrten Bereichen, Schwimmern, stark befahrenen Gewässern und Hindernissen unter Wasser fern.
- **Schwimmen Sie nur in Bereichen, die als sicher für Schwimmer gekennzeichnet sind**. Sie sind normalerweise durch eine Schwimmbereichsboje gekennzeichnet.
- **Schwimmen Sie nicht allein oder bei Nacht**.

Betrieb Ihres Tenders

 **ACHTUNG.** Betreiben Sie das Boot mit Vorsicht und einer Geschwindigkeit, die den Gewässerbedingungen angemessen ist. Befolgen Sie örtliche Gesetze und Vorschriften. Führen Sie vor jeder Benutzung eine Sichtprüfung des Boots und seiner Komponenten durch. Halten Sie sich an den Wartungsplan.

 **WARNUNG.** Dieses Boot fährt mit Wasserstralantrieb, dessen Leistung die von anderen Booten übersteigen und dessen Verhalten von dem anderer Boote abweichen kann, die Sie früher gefahren haben. Bei geringer Geschwindigkeit ist die Manövrierbarkeit herabgesetzt.

 **WARNUNG.** Der Bootsführer dieses Boots muss im entsprechenden Alter und kompetent sein, das Benutzerhandbuch

und die Sicherheitsschilder gelesen und verstanden und sich mit der korrekten Bedienung des Boots vertraut gemacht haben sowie über grundlegendes Seemannswissen und die gesetzlich vorgeschriebenen Qualifikationen verfügen.

 **WARNUNG.** Gestatten Sie niemals Gästen, das Boot zu führen, außer wenn der Gast ist volljährig und kompetent, hat das Benutzerhandbuch und die Sicherheitsschilder gelesen und verstanden, sich mit der korrekten Anwendung dieses Boots vertraut gemacht und verfügt über grundlegendes Seemannswissen und die gesetzlich erforderlichen Qualifikationen.

 **WARNUNG.** Agieren Sie stets vorsichtig entsprechend der Sicht- und den Wasserverhältnisse.

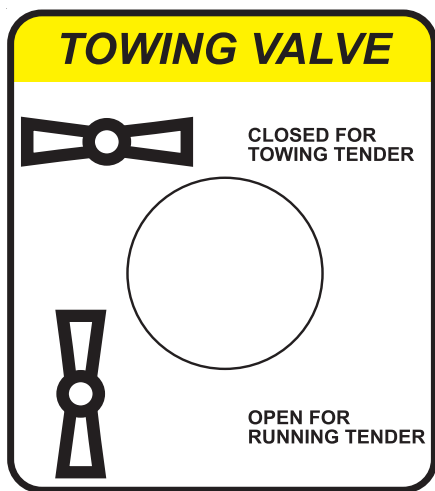

Oben: Warnaufkleber für Zugventil

⚠️ WARNUNG. Überschreiten Sie die zulässige Personenzahl unter keinen Umständen. Das reduziert die Stabilität und die Kontrolle.

⚠️ WARNUNG. Tragen Sie stets die entsprechende Schwimmhilfe und vergewissern Sie sich, dass alle Passagiere dies ebenfalls tun.

⚠️ WARNUNG. Bedienen Sie das Boot nie unter dem Einfluss von Drogen oder Alkohol. Das verlangsamt Ihre Reaktionsfähigkeit und trübt das Urteilsvermögen.

⚠️ WARNUNG. Führen Sie niemals Hochgeschwindigkeits- und Extremmanöver durch, bei denen Sie die Kontrolle verlieren könnten.

⚠️ WARNUNG. Befestigen Sie stets die Notstoppleine an Ihrem Bein. Wird die Notstoppleine in einem Notfall abgerissen, stoppt der Motor.

⚠️ WARNUNG. Die Manövrierbarkeit des Boots ist beim Verlangsamen der Fahrt eingeschränkt. Machen Sie sich mit der Handhabung des Boots vertraut.

Das Boot hat einen Wasserstrahlantrieb und weist daher besondere Steuereigenschaften auf. Die Drossel erzeugt Schub aus der Strahlpumpe, die Richtungssteuerung erfolgt über das Öffnen der Drossel und das Drehen des Steuerrads in Fahrtrichtung. Ein hoher

Schub lässt das Boot scharf in die Kurve drehen, geringer Schub erzeugt weniger Drehkraft. Es gibt kein Steuerruder, so dass das Lenken auf dem Wasser ohne Schub nicht möglich ist.

⚠️ WARNUNG. Das Verstellen des Schalthebels von vorwärts auf rückwärts, während das Boot schnell fährt (Crash-Stopp), führt zum schnellen Abbremsen und entgegengesetztem Trimm.

Beachten Sie, dass die Insassen bei einem solchen Manöver aus den Sitzen geworfen werden können.

Wenn während des Betriebs Algen oder Schmutz in die Strahleinheit gelangen, kann Kavitation auftreten, die zur Verringerung des Vorwärtsschubs führt. Wird das Boot unter diesen Bedingungen weiter betrieben, kann der Motor überhitzen und das Boot schwer beschädigt werden. Wenn Sie Anzeichen für Schmutz oder Algen finden, die den Jet blockieren, nehmen Sie das Boot aus dem Wasser.

Schalten Sie den Batterietrennschalter aus und entfernen Sie alle Ablagerungen aus der Strahleinheit. **VERSUCHEN SIE NICHT, Ihren Tender zu starten, wenn dieser von Algen oder Seilen blockiert wird, da es zu Motorschäden kommen kann.** Bei Schwierigkeiten wenden Sie sich an Ihren autorisierten Williams-Händler. Eine vollständige Liste aller autorisierten Händler/Techniker finden Sie unter williamsjettenders.com.

WIEDERHERSTELLUNG

⚠️ ACHTUNG. Versuchen Sie nicht, den Tender über den Heckbalken zu heben. In jedem Winkel mit dem Heck nach oben fließt Wasser durch die Abgasanlage in den Motor und beschädigt diesen schwer.

ZUGVENTIL

⚠️ ACHTUNG. Es besteht das Risiko, den Motor unter Wasser zu setzen. Das Zugventil ist eingestellt. Das Ventil muss GESCHLOSSEN sein, wenn Ihr Tender gezogen wird, und GEÖFFNET sein, wenn Ihr Tender betrieben wird. Beim Ziehen muss das Zugventil geschlossen sein und der Strahltrieb sich in der Stellung vorwärts/voraus befinden. **Wird die korrekte Ventilposition nicht eingehalten, kann es zu schweren Motorschäden kommen.**

ANLEGEN

⚠️ ACHTUNG. Lassen Sie den Minijet **nicht über längere Zeiträume angelegt**, da das zu Ansammlungen von Meeresbewuchs und damit zu Leistungsverlust führen kann.

ANLANDEN

⚠️ ACHTUNG. FAHREN SIE NICHT in Gewässer, die weniger als 0,95 m Wassertiefe aufweisen, da Schmutz in die Strahleinheit gelangen kann. FAHREN SIE den Minijet NICHT an den Strand. Stoppen Sie den Motor, bevor Sie den Strand erreichen,

da die Pumpe oder die Motorkühlung beschädigt werden können.

Nach dem Anlanden ziehen Sie das Boot in tieferes Wasser und schütteln es mehrmals hin und her, um Sand aus dem Ansaugbereich zu entfernen. Ansonsten kann die Strahleinheit beschädigt werden.

TRIMM

⚠️ ACHTUNG. Überladen Sie das Boot nicht. Achten Sie bei allen Geschwindigkeiten auf den Trimm und verteilen Sie das Gewicht gleichmäßig.

Platzierungen der Warnschilder

- 1 CE-Schild (*Nicht USA*)
- 2 NMMA-Aufkleber (*nur USA*)
- 3 Sicherheitsschild Feuerlöscher
- 4 Rotax – Motorschild
- 5 Nicht blockieren (Bilge-Gebläse)
- 6 Minijet – Allgemeines Informationsschild
- 7 Batterie wieder anschließen
- 8 Achtung Schleppschild
- 9 Warnung vor Kohlenmonoxidausstoß (Steuer) (*nur USA*)
- 10 Warnung vor Kohlenmonoxidausstoß (Heckbalken) (*nur USA*)
- 11 Schild: entspricht den Normen US EPA EVAP
- 12 Schild: Durchsicht Kraftstoffanlage

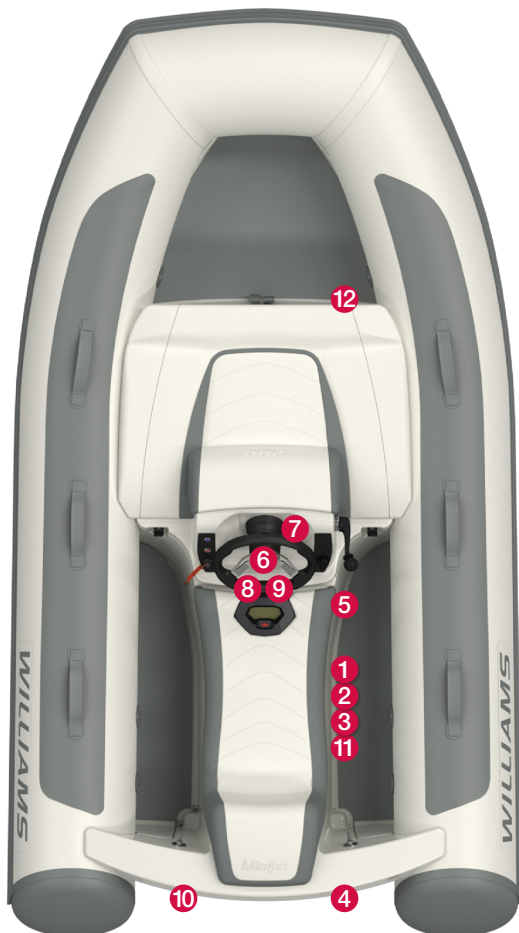

Allgemeine Spezifikationen

Minijet 280	
Länge (OA)*	2,79 m
Seite (OA)*	1,54 m
Höhe (OA)	0,83 m
Tiefgang (voll beladen)	0,24 – 0,35 m
Trockengewicht	210 kg
Höchstgeschwindigkeit	61 kph
Kraftstoff	Benzin
Tankkapazität	28 Liter
Sitzplätze	3
Max. Tragfähigkeit	330 kg
Schlauchabschnitte	4
Designkategorie (CE)	C

* Mindestens 1% Abweichung in Länge und Seite aufgrund von Schwankungen des Schlauchdrucks.

Motorspezifikationen

Motor	BRP Rotax ACE 900
Maximale Leistung	50PS/37,2kW @ 6000 U/min
Empfohlener Kraftstoff	Bleifreies Benzin (Super), Oktanzahl mindestens 95 ROZ oder 85 MOZ. USA: Mindestens <i>Premium 91</i> , bleifrei
Mindestanforderungen an den Kraftstoff	Bleifreies Benzin, Oktanzahl mindestens 91 ROZ oder 82,5 MOZ. USA: Mindestens <i>Regular 87</i> , bleifrei
Hinweis:	Kraftstoff von geringer Qualität kann zu Leistungsabfall und/oder erhöhtem Kraftstoffverbrauch führen.
Ölsorte	XPS synthetische 4-Takt-Ölmischung (Sommer) oder entsprechendes 5W-40 semi-synthetisches Öl
Ölmenge	3,5 Liter bei Erstfüllung (1,8 Liter beim Wartungsölwechsel)

Alle Informationen zum Motor finden Sie im Benutzerhandbuch für den Rotax Motor.

Klassifikation

Kategorie C: Geprüft für eine Windkraft bis einschließlich Windstärke 6 und einer signifikanten Wellenhöhe bis einschließlich 2 Meter.

Dieses Boot entspricht ISO 6185-3. Das CE-Schild befindet sich steuerbord im Fußraum.

Das CE-Schild ist das Zertifikat gemäß EU-Direktive 94/25/EG. Dieses Boot entspricht auch den Vorschriften der US Coastguard und des ABYC.

Allgemeines Layout

- ★ Zeigt die Sitzposition an
- ✦ Zeigt die Haltegriffe an
- 1 Hebepunkte
- 2 Zugventil (unter der Motorabdeckung)
- 3 Drossel/Schaltung
- 4 Tank (unter vorderem Sitzkissen)
- 5 Komplette Motorarmaturen
- 6 Abflusstopfen
- 7 Hull Identification Number (HIN) (unter dem Heckbalken)
- 8 CE-Schild
- 9 Schlauchventile
- 10 Anschlagpunkte für Wasserski-Trennseil

 **ACHTUNG.** Der Grenzwert für das Zuggewicht beträgt 70kg.

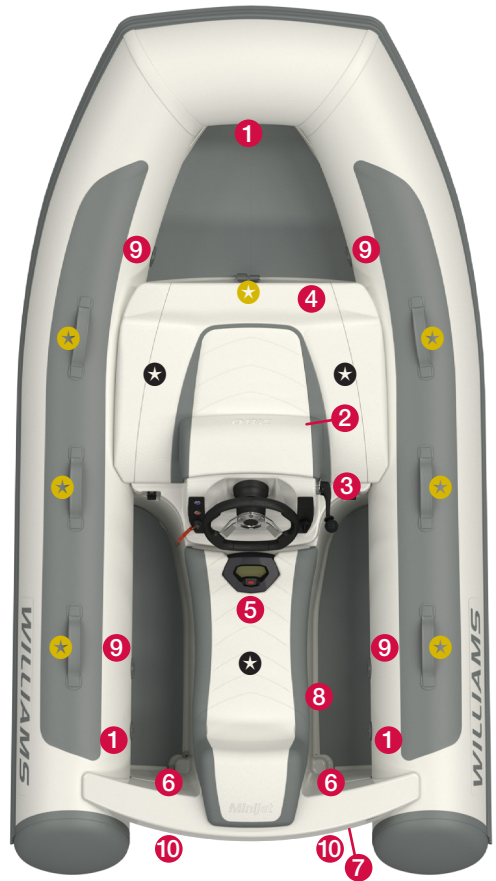

Einlaufzeit für einen neuen Motor

Bitte konsultieren Sie das Benutzerhandbuch für Ihren Rotax Motor.

Vor dem Dauerbetrieb ist eine Einlaufzeit von 10 Stunden unter Vollast erforderlich. Um eine gute Einlaufzeit zu erzielen, dürfen maximal $\frac{3}{4}$ der Last genutzt werden. Kurze Beschleunigungsphasen und Geschwindigkeitsänderungen fördern eine

gute Einlaufzeit. Williams empfiehlt, dass der Motor nach den ersten 10 Betriebsstunden von einem von BRP/JPS ROTAX autorisierten Schiffsmotorhändler geprüft wird.

Die Einlaufzeit ist sehr wichtig und darf nicht vernachlässigt werden.

Steuerung und Armaturenbrett

- 1 Schlüsselschalter
- 2 Halterung für Notstoppleine
- 3 Start-/Stopp-Taster
- 4 Taster für Bilge-Gebläse
- 5 Drossel/Schaltung
- 6 Armaturenbrett

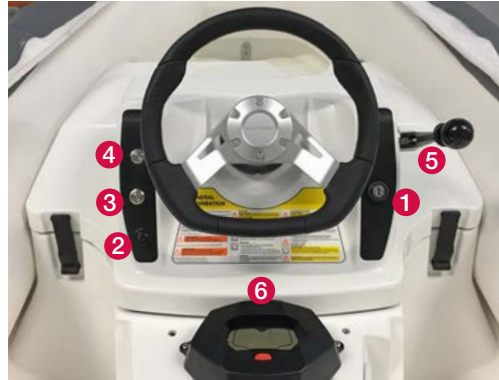

Betankung

Als Teil der entsprechenden Lagerausgangskontrolle wurde Ihr neuer Minijet umfassend geprüft und der gesamte Kraftstoff abgelassen.

- Vergewissern Sie sich, dass der Motorschalter auf „OFF“ steht.
- Betanken Sie in einem belüfteten Bereich neu.
- Überfüllen Sie den Tank nicht und verschütten Sie keinen Kraftstoff.

- Ziehen Sie nach dem Betanken den Tankdeckel fest an.
- Öffnen Sie die Motorenabdeckung und überprüfen Sie nach dem Tanken die Bilges.
- Der Tankdeckel hat einen integrierten Entlüfter.

Spritzen Sie um den Tankdeckel herum NICHT ab, da dabei Wasser in den Tank gelangen kann.

MINDESTOKTANZAHL

⚠ ACHTUNG. Verwenden Sie keinen Kraftstoff von Kraftstoffpumpen mit der Aufschrift E85. Kraftstoff mit der Kennzeichnung E15 ist für dieses Boot nach US EPA-Vorschriften verboten.

Ethanolhaltiger Kraftstoff kann in der Kraftstoffanlage und dem Motor folgende Störungen verursachen:

- Probleme bei Start und Betrieb.
- Zerstörung von Gummi- oder Plastikteilen.
- Rostbildung an Metallteilen.
- Schäden an Teilen im Motor.

Nordamerika			Rest der Welt		
RON+MON/2:	87	91	RON:	92	95
900 (ACE)	•	•*	900 (ACE)	•	•*

* Für eine optimale Motorleistung

Vor Inbetriebnahme

Der Schlauchdruck schwankt entsprechend der Temperatur. Pumpen Sie die Schläuche nacheinander auf 250 mb/3,6 psi auf. Ansonsten werden Seetüchtigkeit und Wasserlage des Boots beeinträchtigt. Die Schlauchventile sind mit Vierteldrehverschlüssen ausgestattet, was ein schnelles Ablassen der Luft ermöglicht.

⚠️ ACHTUNG. Die Schläuche müssen in der richtigen Reihenfolge aufgeblasen werden, um Überdruck zu verhindern.

- Schließen Sie die Ventile und pumpen Sie Schläuche gleichmäßig auf. Beginnen Sie hinten rechts, dann hinten links und danach die vorderen Ventile.
- Prüfen Sie die Bilge auf Kraftstoff oder Wasser.
- Ziehen Sie die Ablassschrauben im Fußraum fest.
- Vergewissern Sie sich, dass das Zugventil geöffnet ist.
- Prüfen Sie, dass die Verriegelung der Motorabdeckung gesichert ist.

Sicherheitsprüfung!

⚠️ WARNUNG. Befestigen Sie die Notstoppleine immer an sich selbst, bevor Sie den Motor starten. Als Vorsichtsmaßnahme prüfen Sie vor jeder Fahrt die Funktion der Notstoppleine, indem Sie an ihrer Halterung ziehen – der Motor sollte in jedem Fall ausgeschaltet werden.

⚠️ WARNUNG. Starten Sie das Boot NIEMALS, wenn Badende wieder einsteigen, denn aufgrund der Schubumkehrklappe besteht die Gefahr schwerer Verletzungen.

⚠️ WARNUNG. Untersuchen Sie den Motorraum NIEMALS bei laufendem Motor oder eingeschalteter Zündung.

Leistungsbegrenzungsschalter

Der Leistungsbegrenzungsschalter befindet sich im Motorraum an der Stirnseite steuerbord. Zum Betreiben des Motors im Energiesparmodus drehen Sie den Schlüssel in den Bereich

Energiesparen auf dem Schlüsselschild. Für volle Kraft drehen Sie den Schlüssel in den Bereich volle Kraft. Der Schlüssel kann in beiden Stellungen abgezogen werden.

Prüfen des Ölstands

Damit der Ölmesstab eine korrekte Anzeige liefert, muss der Motor auf Betriebstemperatur sein. Der Ölstand sollte auf dem Messstab zwischen MIN und MAX liegen. Führen Sie den

Ölmesstab wieder ein, indem Sie ihn komplett hereindrücken.

Verwenden Sie die richtige Ölorte: Williams empfiehlt synthetische XPS-4-Takt-Ölmischung (Sommer). **Füllen Sie nicht zu viel ein.**

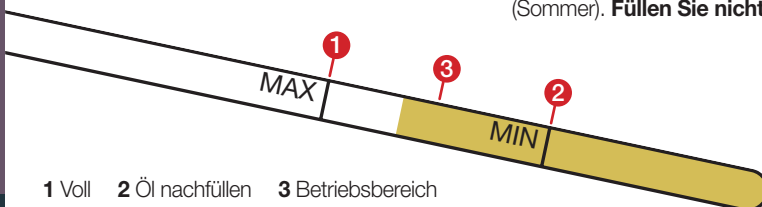

1 Voll 2 Öl nachfüllen 3 Betriebsbereich

Startvorgang

Vergewissern Sie sich, dass das Boot in einer Wassertiefe von mindestens 0,95 m liegt.

- 1 Drehen Sie den Zündschlüssel.
- 2 Lassen Sie das Bilge-Gebläse 4 Minuten lang laufen.
- 3 Sichern Sie alle losen Seile, die in die Strahlinheit eingesaugt werden könnten.
- 4 Vergewissern Sie sich, dass sich der Schalthebel in neutraler Position befindet.
- 5 **Hängen Sie die Notstoppleine in ihre Halterung ein.**
 **WARNUNG. Wenn sie nicht eingehängt ist, besteht Verletzungsgefahr.**
- 6 Drücken Sie den Start-/Stopp-Taster, um den Motor zu starten.
- 7 Prüfen Sie die korrekte Funktion der Notstoppleine (siehe Sicherheitsprüfung!).

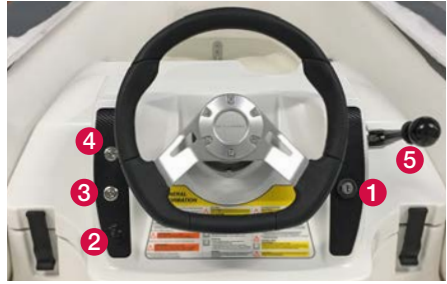

- 1 Schlüsselschalter
- 2 Halterung für Notstoppleine
- 3 Start-/Stopp-Taster
- 4 Taster für Bilge-Gebläse
- 5 Drossel/Schaltung

Warnlampen

Die Anzeige zur **Wartungserinnerung (1)** leuchtet, wenn wieder eine Wartung erforderlich ist. Wenn das Lämpchen leuchtet, suchen Sie den Service bei Ihrem nächsten Williams-Händler auf.

Wenn der Motor oder die Abgasanlage überhitzen oder überhitzen könnten, leuchtet die Anzeige **Hohe Temperatur (2)** und ein Alarmsignal ertönt. Dann läuft eine Meldung über den LCD-Schirm, die anzeigt, ob die Überhitzung vom Motor oder von der Abgasanlage herrührt.

Die Anzeigelampe **Motor prüfen (3)** leuchtet, wenn irgendwo im System ein aktiver Fehler erkannt wurde. Lesen Sie die Meldung auf dem LCD-Schirm, der den erkannten aktiven Fehler angibt.

Wenn die Anzeige ‚Motor prüfen‘ blinkt, ist der Modus **Notbetrieb** aktiv. Suchen Sie den Service bei Ihrem nächsten Williams-Händler auf.

Wenn in der Anlage ein niedriger Öldruck festgestellt wird, leuchtet die Anzeige **Niedriger Öldruck (4)** und ein Alarmsignal ertönt. Dann

läuft eine Meldung über den LCD-Schirm. Kehren Sie so schnell wie möglich in den Hafen zurück und wenden Sie sich zwecks technischer Hilfe an Ihren nächsten Williams-Händler.



Motorraum



Die Ansicht zeigt den Motorraum in Richtung Bootsheck.

- | | | |
|---|--------------------------------|----------------------------------|
| 1 Motorsicherungen | 5 Kühlmittelausgleichsbehälter | 9 Ölmesstab und Einfüllstutzen |
| 2 Inline-Bootssicherung 30 A | 6 Motorluftfilter | 10 Einfüllstutzen für Kraftstoff |
| 3 Batterie | 7 Leistungsbegrenzungsschalter | |
| 4 Relais Batterietrennschalter/
Überstromschutzsicherungen | 8 Zugventil | |

Spülen der Abgasanlage

Um die Lebensdauer des Motors zu verlängern, ist es sehr wichtig, nach der Verwendung und vor der Lagerung Salzwasser vom Motor zu spülen. Wenn das Spülen des Motors versäumt wird, verkürzt das die Lebensdauer der Motorteile erheblich und die Garantie kann erlöschen.

Außerdem wird empfohlen, den Bereich um die Strahlpumpe mit Frischwasser zu waschen, um nach der Benutzung alle Salzurückstände zu entfernen.

Das Spülen der Abgasanlage mit Frischwasser ist wichtig, um die Korrosion durch Salzwasser und andere Chemikalien im Wasser zu neutralisieren. So werden Sand, Salz, Muscheln und andere Partikel aus den Wassermänteln, der Abgasanlage, dem Ladeluftkühler (Turbo-Motoren) und den Schläuchen entfernt.

Die Abgasanlage sollte gespült werden, wenn das Boot am selben Tag voraussichtlich nicht wieder genutzt oder wenn es für einen längeren Zeitraum gelagert wird.

ACHTUNG. Wird das notwendige Spülen der Anlage versäumt, wird die Abgasanlage schwer beschädigt.

WARNUNG. Spülen Sie die Abgasanlage ein einem gut belüfteten Platz. Bestimmte Teile im Motorraum können sehr heiß sein. Der direkte Kontakt mit heißen Teilen kann zu Verbrennungen der Haut führen. Berühren Sie keine elektrischen Teile im Strahlpumpenbereich, wenn der Motor läuft.

- 1 Waschen Sie den Strahlpumpenbereich mit Frischwasser, bevor Sie mit dem Spülvorgang beginnen.
- 2 Schließen Sie einen Wasserschlauch an den Anschluss am Heck des Boots an. Öffnen Sie den Wasserhahn noch nicht.
- 3 Starten Sie den Motor und öffnen Sie sofort den Wasserhahn.

ACHTUNG. Starten Sie den Motor immer, bevor Sie den Wasserhahn öffnen. Öffnen Sie den Wasserhahn sofort nach dem Starten des Motors, um eine Überhitzung zu vermeiden. Lassen Sie den Motor niemals laufen, ohne die Abgas-

anlage mit Wasser zu versorgen, wenn sich das Boot außerhalb des Wassers befindet.

- 4 Lassen Sie den Motor 20 Sekunden lang mit 4000 bis 5000 U/min laufen.

ACHTUNG. Lassen Sie den Motor nicht länger als 2 Minuten laufen, wenn sich das Boot außerhalb des Wassers befindet. Die Dichtung des Antriebssystems wird nicht gekühlt, wenn sich das Boot außerhalb des Wassers befindet.

- 5 Vergewissern Sie sich, dass das Wasser bei der Spülung aus der Strahlpumpe fließt.

WICHTIG: Wenn das Wasser während des Spülens nicht ungehindert aus der Strahlpumpe strömt, wenden Sie sich an einen autorisierten Williams-Händler.

- 6 Schließen Sie den Wasserhahn.
- 7 Lassen Sie den Motor nicht länger als 10 Sekunden laufen, damit das Wasser aus dem Kühlsystem auslaufen kann.
- 8 Stellen Sie den Motor ab.

ACHTUNG. Schließen Sie den Wasserhahn immer, bevor Sie den Motor abstellen.

- | | |
|---------------|------------------------------|
| 1 Pumpenanode | 4 Ablassschrauben im Fußraum |
| 2 Lenkkabel | 5 Spülanschluss |
| 3 Umkehrkabel | 6 Bilge-Ablassschrauben |



Farbkodierung der Stromkabel

Die Tabelle enthält die entsprechenden Farben und die Abkürzungen, die auf die Kabel auf dem Boot aufgedruckt sind. Bitte besuchen Sie unsere Webseite williamsjettenders.com, dort finden Sie den vollständigen Schaltplan.

Code	Farbe	Code	Farbe	Code	Farbe
BK	Schwarz	VT	Violett	BN	Braun
GN	Grün	RD	Rot	OE	Orange
PK	Pink	GY	Grau	WE	Weiß
LTGN	Hellgrün	BE	Blau	YW	Gelb

Beispiel: GN/YW bedeutet Grün/Gelb

Kraftstoffanlage

⚠️ WARNUNG. Druck-Kraftstoffanlage. Prüfen Sie die Anlage in den vorgesehenen Wartungsintervallen auf Lecks. Alle Elemente der Kraftstoffanlage arbeiten unter Druck (4 bar). Die Anlage bleibt unter Druck,

wenn der Motor abgestellt ist. Beim Entfernen der Schnellanschlüsse während des Filterwechsels ist mit äußerster Vorsicht vorzugehen. Tragen Sie eine Schutzbrille. Kein offenes Feuer.

Anheben des Minijets

⚠️ ACHTUNG. Der Tender kann beschädigt werden, wenn Sie nicht wie folgt vorgehen.

Hebestropps sind als optionales Zubehör erhältlich. Vergewissern Sie sich, dass die Haken korrekt angebracht sind, bevor Sie das Boot anheben.

⚠️ WARNUNG. Verletzungs- oder Todesgefahr. Wenn Sie Hebestropps von Williams verwenden, beachten Sie bitte die Traglast **Minijet 280**: 280 kg max.

Wiedereinsteigen in den Minijet



1 Nähern Sie sich dem Boot und legen Sie beide Hände über den Schlauch.



2 Drücken Sie Ihren Körper nach vorne und nach oben.



3 Schwingen Sie Ihren Körper herum, wenn Ihre Taille über dem Wasser ist.

Einsatz des Quick-Release-Steuerads

Das Quick-Release-Steuerad ist ein optionales Zubehör zum Minijet. Es verringert die Gesamthöhe des Tenders auf 0,71 m.

- 1 Zum Abnehmen des Steuerads ziehen Sie die schwarze Lasche **(1)** zum Lösen in Richtung Steuerad.
- 2 Zum Einsetzen des Steuerads ziehen Sie die schwarze Lasche **(1)** in Richtung Rad zur Mitte der Steuerradnabe, ziehen Sie sie bis zum Rand der Steuerradnabe und lassen

Sie sie dann die Lasche los. Vergewissern Sie sich, dass das Steuerad vollständig eingerastet ist, indem Sie es zu sich hin ziehen. Das gewährleistet, dass es sich nicht versehentlich löst. In beidseitigen Hohlräumen befinden sich mehrere Kugellager zum Verriegeln der Steuerradnabe.

Hinweis: Die Schnellspanmanschette dreht sich um 360 Grad, wenn sie aufgesetzt ist. Die Manschette ist so konstruiert.



Regelmäßige Wartung

Um eine möglichst lange Lebensdauer zu gewährleisten und den Tender in einem sicheren und zuverlässigen Zustand zu halten, befolgen Sie bitte diese Anweisungen bezüglich der regelmäßigen Wartung. Williams übernimmt keine Haftung für Schäden oder Verletzungen, die aus unsachgemäßer Wartung oder falschen Einstellungen durch den Eigner entstehen.

- 1 Waschen Sie den Tender regelmäßig mit Frischwasser, um Salzurückstände zu entfernen.
- 2 Prüfen Sie den Motorölstand. (siehe Abschnitt **Prüfen des Ölstands** in diesem Handbuch).
- 3 Prüfen Sie den Kühlmittelstand.
- 4 Spülen Sie den offenen Kühlmittelkreislauf.
- 5 Tragen Sie ein hochwertiges teflonhaltiges Schiffsschmierfett (z. B. Quicksilver 101) auf

alle Steuerkabel unter dem Ruder und an der Pumpe auf.

- 6 Prüfen Sie die Bilges auf Wassereintritt sowie Öl- und Kraftstoffrückstände und reinigen Sie sie bei Bedarf.
- 7 Schmieren Sie den hervorstehenden Fahrlichtbasisstecker mit etwas Schmierstoff oder ähnlichem ein.
- 8 Prüfen Sie den Zustand der beiden Pumpanoden.
- 9 Ein Druckverlust in den Schläuchen nach 24 Stunden ist nicht ungewöhnlich. Temperatur und Luftdruck beeinflussen den Druck im Schlauch. Prüfen Sie den Druck regelmäßig.
- 10 Bei Booten, die in tropischer Umgebung eingesetzt werden, ist die Häufigkeit der regelmäßigen Wartung entsprechend zu erhöhen.

Inspektion- und Wartungstabelle

Bitte verwenden Sie diesen Abschnitt als Wartungsanleitung und das Handbuch des Rotax Motors für alle zu wartenden Motorteile.

Diese Aufgaben erfordern Grundkenntnisse der Mechanik und/oder der Elektrik. Bitte wenden Sie sich an einen qualifizierten Techniker, wenn Sie die Wartungsmaßnahmen nicht selbst vornehmen wollen.

	Erste 50 Stunden oder 1 Jahr	Alle 100 Stunden oder 1 Jahr	Alle 200 Stunden oder 2 Jahre	Auszuführen von
Motor				
Motoröl und Filter	Ersetzen	Ersetzen ¹		Werkstatt
Haltegummis	Prüfen	Prüfen		Werkstatt
Rostschutz (Sprühen Sie ein Rostschutzmittel auf die Metallteile im Motorraum)		Schmieren (Alle 10 Stunden bei Verwendung in Salzwasser)		Betreiber
PTO-Dichtung und Hülse			Ersetzen ²	Werkstatt
Abgasanlage				
Abgasanlage	Prüfen	Prüfen, Reinigen ³		Betreiber/ Werkstatt
Spülen der Abgasanlage		Reinigen ^{1,3}		Betreiber
Kühlsystem				
Schläuche und Verschlüsse	Prüfen	Prüfen		Werkstatt
Kühlmittel	Prüfen	Prüfen	Ersetzen	Werkstatt
Kraftstoffanlage				
Drosselkörper	Prüfen	Prüfen		Werkstatt
Lecktest der Kraftstoffleitungen, der Anschlüsse, des Druckablassventils und der Kraftstoffanlage	Prüfen	Prüfen		Werkstatt
Motormanagementsystem				
Fehlercodes	Prüfen	Prüfen		Werkstatt
Luftansauganlage				
Luftfilter		Prüfen, bei Bedarf ersetzen		Werkstatt

¹ Während der Lagerungszeit oder nach 100 Betriebsstunden, je nachdem, was früher eintritt. ² Nach 200 Betriebsstunden ersetzen, unabhängig von der Anzahl der Jahre. ³ Tägliches Spülen bei Benutzung in Salzwasser oder faulem Wasser.

	Erste 50 Stunden oder 1 Jahr	Alle 100 Stunden oder 1 Jahr	Alle 200 Stunden oder 2 Jahre	Auszuführen von
Elektroanlage				
Zündkerzen	Prüfen	Prüfen	Ersetzen	Werkstatt
Zündspulen	Prüfen	Prüfen	Prüfen	Werkstatt
Elektrische Anschlüsse und Befestigungen (Sichtprüfung)	Prüfen	Prüfen	Prüfen	Werkstatt
Überwachungssignal	Prüfen	Prüfen	Prüfen	Werkstatt
Ausschalter Motor	Prüfen	Prüfen	Prüfen	Werkstatt
Steuerung				
Lenkkabel und Verbindungen	Prüfen	Prüfen		Werkstatt
Lenkdüsenbuchsen	Prüfen	Prüfen		Werkstatt
Wasserstrahlantrieb				
Kohlering und Gummimuffe (Antriebswelle)	Prüfen	Prüfen		Werkstatt
Schaltanlage, Kabel und Verbindungen	Prüfen	Prüfen		Werkstatt
Umkehrklappe	Schmieren	Schmieren		Werkstatt
Antriebswelle/Impeller- Splines und PTO-Splines		Prüfen, Schmieren		Werkstatt
Antriebswelle		Schmieren ⁴		Werkstatt
Impellermuffe	Prüfen	Prüfen		Werkstatt
Dichtung Impellerwelle, Hülse und O-Ring		Prüfen	Ersetzen ⁵	Werkstatt
Lauf- und Verschleißring- Abstand	Prüfen	Prüfen		Werkstatt
Opferanode	Jeden Monat prüfen (alle zwei Wochen in Salzwasser) und bei Bedarf auswechseln			Betreiber/ Werkstatt
PTO-Muffe		Ersetzen ⁶		Werkstatt
Rumpf und Körper				
Abdeckplatte und Wasseransauggitter		Prüfen		Werkstatt

⁴ Schmieren als Rostschutz. ⁵ Nach 200 Stunden ersetzen, unabhängig von der Anzahl der Jahre.

⁶ Nach 100 Stunden ersetzen, unabhängig von der Anzahl der Jahre.

Überwintern/Lagerung auf dem Trocknen

Bewahren Sie das Boot abgedeckt an einem sauberen, belüfteten und trockenen Ort auf, der keinen Schwankungen der Temperatur oder Feuchtigkeit unterliegt. **Umfassende Informationen zur Wartung finden Sie im Benutzerhandbuch des Rotax Motors.**

AUFTRIEBSBOJE

Bevor Sie das Boot für den Winter einlagern, müssen die Schlauchkörper entleert und mit Frischwasser abgespritzt werden, so dass alle kleinen Steine und Pflanzen entfernt werden. Lassen Sie das Boot dann trocknen. Verwenden Sie einen proprietären Schlauchreiniger und polieren Sie die Schläuche, um einen optimalen Zustand zu erzielen. Lagern Sie das Boot mit leicht aufgeblasenen Schläuchen.

WARTUNG VON RUMPF UND DECK

Waschen Sie das Deck regelmäßig mit einem milden Reinigungsmittel in warmem Wasser und spritzen Sie es dann ab, um Sand usw. zu entfernen. Rumpf und Deck müssen regelmäßig mit einem hochwertigen Gelcoat poliert werden, um Ausbleichen, Beeinträchtigungen durch UV und Abmehlen zu minimieren.

BATTERIE

Der Minijet hat eine Trockenbatterie. Das bedeutet, dass das Elektrolyt in einem speziellen Gewebe absorbiert ist, wodurch kein Nachfüllen erforderlich ist und sie in keiner Position leckt. Klemmen Sie die Erdung ab, wenn Boot für längere Zeit nicht benutzt wird. Ein Erhaltungsladegerät wie Accumate verlängert die Lebensdauer der Batterie.

KRAFTSTOFFANLAGE

Der Kraftstoff ist nach mehreren Monaten abgestanden. Ein voller Tank verhindert Feuchtigkeits- und Schimmelbildung im Tank. Der Kraftstoff beginnt etwa nach 30 Tagen, sich zu zersetzen. Die Zugabe eines Stabilisators im empfohlenen Verhältnis minimiert diesen Effekt.

KÜHLSYSTEM

Spülen Sie den offenen Wasserkühlkreis, um Salz, Sand, Muscheln und sonstige Verschmutzungen zu entfernen, die sich im Rohwasserkühlkreis verfangen haben (siehe Abschnitt **Spülen der Abgasanlage**).

Messen Sie den Anteil an Frostschutzmittel im Motorkühlmittel mit einem handelsüblichen Anti-Frost-Test. Eine Mischung aus destilliertem Wasser und Propylenglykol zu gleichen Teilen bietet ausreichend Frostschutz bis ca. -37°C. Lassen Sie dieselbe 50/50-Frostschutzmischung über den Spülanschluss und einen geeigneten Behälter durch den Wasserkühlkreis laufen.

MOTORÖLWECHSEL

Es ist wichtig, das Öl zu wechseln. Gebrauchtes Motoröl enthält Wasser, unverbrannten Kraftstoff und Metallpartikel. Wenn altes Öl über längere Zeit im Motor belassen wird, kann es zu Rost und Verschleiß der Lager im Motor kommen.

KONSERVIEREN DER ZYLINDER

Schrauben Sie die Zündkerzen heraus und füllen Sie ungefähr 10 ml sauberes Motoröl direkt in jede Zündkerzenbohrung. Kurbeln Sie den Motor mehrmals mit dem Starter an. Setzen Sie die Zündkerzen wieder ein.

SCHMIEREN DER KABEL

Schmieren Sie alle Steuerkabel an beiden Enden und bewegen Sie sie, um eine gute Abdeckung zu gewährleisten.

ALLGEMEINER ROSTSCHUTZ

Sprühen Sie Wartungsspray auf den Schlüsselschalter. Tragen Sie auf dem Motor, den elektrischen Anschlüssen, unter dem Ruder und rund um die Strahlpumpe einen proprietären Rostschutz auf.

Eingeschränkte Herstellergarantie

WILLIAMS JET TENDERS LTD. EINGESCHRÄNKTE HERSTELLERGARANTIE

Williams Jet Tenders („Williams“) führt an allen neuen Booten vor der Auslieferung aus dem Werk eine PDI (Lagerausgangskontrolle) durch. Williams bietet Reparaturen an aufblasbaren Booten während der hier definierten Garantiedauer gemäß den folgenden Bedingungen, Voraussetzungen und Einschränkungen an. Registrierung eines Boots von Williams - Jedes Boot von Williams wird dem Erstkäufer mit einer Registrierkarte ausgeliefert. Die hier definierte eingeschränkte Herstellergarantie erlischt und wird für ungültig erklärt, wenn der Erstkäufer die ausgefüllte Registrierkarte nicht innerhalb von 30 Tagen ab Datum der Erstregistrierung an Williams Jet Tenders Ltd, Unit 2 Vogue Business Park, Berinsfield, Oxon OX10 7LN UK übermittelt. Die Registrierung kann auch online durchgeführt werden unter: www.williamsjettenders.com. Von Williams zertifizierte Händler sind berechtigt, die Boote vor der Registrierung für die Dauer von bis zu 6 Monaten unter folgenden Bedingungen einzulagern: a) die Boote werden in der Originalverpackung gemäß den Richtlinien von Williams gelagert, b) die Registrierung wird bei der Übergabe innerhalb der Lieferzeiten abgeschlossen.

GEWÄHRLEISTUNG:

Williams garantiert dem privaten Erstkäufer eines ordnungsgemäß registrierten Boots Folgendes: a) Hypalon-Schläuche: alle Nähte der Schläuche, Ventile und Gewebe, die bei der Konstruktion der Schläuche verwendet werden, sind für die Dauer von 3 Jahren ab Erstregistrierung frei von jeglichem Material- und Verarbeitungsfehlern, b) das Gewebe des Schlauchs bleibt für die Dauer von 3 Jahren ab Erstregistrierung frei von Verschleiß, der die Gebrauchstauglichkeit beeinträchtigt (z. B. Risse, Porosität, aber keine Verfärbungen, Verbleichen oder Häckseln), c) der Fiberglasrumpf bleibt für die Dauer von 2 Jahren ab Erstregistrierung frei von Material- und Verarbeitungsfehlern, d) lackierte Decks- und Steuerkomponenten bleiben für die Dauer von 1 Jahr ab Erstregistrierung frei von Blasenbildung, vorausgesetzt, dass Boot wird zu keinem Zeitpunkt in Schrumpfolie verpackt, e) alle Komponenten, die im Werk von Williams am Boot montiert oder danach im Rahmen der Garantie ersetzt werden, bleiben für die Dauer von 2 Jahren ab Erstregistrierung frei von Material- und Verarbeitungsfehlern. Die Garantiedauer bei gewerblicher Nutzung beträgt 4 Monate ab Erstregistrierung. Die Haftung von Williams ist gemäß dieser eingeschränkten Garantie auf die Reparatur oder den Ersatz von Teilen mit Material- oder Verarbeitungsfehlern beschränkt, was jeweils im alleinigen Ermessen von Williams liegt. DIE EINGESCHRÄNKTE GARANTIE IST DAS EINZIGE UND EXKLUSIVE RECHTSMITTEL DES ERSTKÄUFERS.

WAS DIE GARANTIE NICHT ABDECKT:

Die eingeschränkte Garantie gilt nicht für Folgendes: a) normaler Verschleiß und Abnutzung, b) alle geringfügigen Schäden am Boot wie beispielsweise Gelcoat-Kratzer, Verfärbungen oder Blasenbildung, c) alle Schäden an Booten von Williams aufgrund von Fahrlässigkeit, Unfällen, Missbrauch, Umbau, unsachgemäßer Bedienung, Kollision, Feuer, Diebstahl, Vandalismus, Randalen, Explosion, Einschlagen von Objekten auf das Boot, unsachgemäßer Wartung und Lagerung, d) alle Schäden, die durch das Abschleppen, Heben oder Wiederherstellen eines Boots von Williams verursacht werden, e) harten oder ätzenden Chemikalien ausgesetzte Schläuche, f) alle Teile, die nicht vom Werkpersonal von Williams installiert wurden, g) alle Schäden, die von nicht originalen Teilen verursacht werden, h) Boot von Williams, die für die gewerbliche oder Regierungsnutzung erworben wurden, alle Arbeiten an einem Boot von Williams, die durch nicht autorisierte Servicezentren und/oder ohne vorherige Zustimmung von Williams ausgeführt wurden, Arbeit, Fracht, Überführung, Lagerung oder ähnliche Belastungen, k) Schäden, die durch Nichteinhaltung der Anweisungen zur Behandlung, Wartung und Pflege des Boots auftreten oder sich verschlimmern, l) Schäden aufgrund von Wasseraufnahme. In einigen Fällen übernehmen die jeweiligen Hersteller von auf einem Boot von Williams installierten Ausrüstungen (wie Elektronik) ihre eigene, individuelle Garantie. In diesen Fällen sind Garantieansprüche bezüglich dieser Teile direkt an den jeweiligen Hersteller und nicht an Williams zu richten. Williams behält sich vor, die Garantie trotz Nachweis der sachgemäßen Wartung in folgenden Fällen an Bedingungen zu knüpfen: m) Schäden durch Stapelaufanlagen für Yachten, die nicht entsprechend der von Williams genehmigten technischen Daten konstruiert und installiert oder aufgrund mangelhafter Wartung defekt sind.

WIE KANN ICH EINE REPARATUR ÜBER DIE GARANTIE ABRECHNEN:

Vor allen Arbeiten an einem Boot von Williams müssen Garantieansprüche schriftlich von der Williams Jet Tenders Ltd. bestätigt werden. Damit die Reparatur übernommen wird, muss der Erstkäufer sich zusammen mit einer Kopie des Kaufbelegs und einem Foto vom zu reparierenden Schaden und/oder Defekt schriftlich an Williams Jet Tenders Ltd, Unit 2 Vogue Business Park, Berinsfield, Oxon OX10 7LN wenden. U.K.: Wenn Williams entscheidet, dass der konkrete Defekt und/oder Schaden von der eingeschränkten Garantie abgedeckt wird, informiert Williams den Eigener schriftlich, wohin das Boot oder Teile zur Reparatur oder für den Ersatz zu senden sind (frachtfrei). In vielen Fällen kann das örtliche, autorisierte Sales and Service Centre die Reparaturen ausführen. In anderen Fällen dürfen das Boot oder die Teile nur von Personal von Williams repariert werden. Williams übernimmt keine Haftung für alle Arbeiten an einem Boot von Williams, die von einem nicht autorisierten Servicecenter und/oder ohne die vorherige Genehmigung von Williams durchgeführt werden. Alle Teile, die im Rahmen der eingeschränkten Garantie ersetzt werden, bleiben Eigentum von Williams.

VERSCHIEDENES

Williams autorisiert niemanden, bezüglich der Boote weitere Verpflichtungen oder Haftung zu übernehmen. DIESE EINGESCHRÄNKTE GARANTIE UND DIE DAMIT VERBUNDENE VERPFLICHTUNG VON WILLIAMS GELTEN ANSTELLE ALLER ANDEREN AUSDRÜCKLICHEN ODER IMPLIZITEN GARANTIEEN, EINSCHLIESSLICH UND EINGESCHRÄNKTE UND EIGNUNGSGARANTIEEN FÜR EINEM BESTIMMTEN ZWECK. Williams übernimmt keine Haftung für alle ursprünglichen oder Folgeschäden, die aus Verstößen gegen die beschränkte Garantie entstehen einschließlich und uneingeschränkt Nutzungsausfall des Schlauchboots, Lagerung, Zahlung für Zeitverluste, Unannehmlichkeiten, Mietbootausgaben und örtliche Steuern für Garantiereparaturen. Williams behält sich das Recht vor, Modelle zu modifizieren, Farben, technische Daten, Materialien, Ausrüstungen, Komponenten oder Preise zu ändern oder die Produktion bestimmter Modelle jederzeit und ohne vorherige Ankündigung einzustellen. Diese Änderungen, Modifikationen oder Einstellungen erfolgen ohne eine Verpflichtung für Williams, vor dem Zeitpunkt der Änderungen oder Modifikationen produzierte Schlauchboote damit auszustatten oder zu modifizieren. Die vorliegende eingeschränkte Garantie unterliegt dem britischen Recht.

Gracias por elegir Williams Minijet

Este manual del propietario ha sido recopilado para ayudarle a operar su Minijet de manera segura y placentera. En él encontrará datos de la embarcación y los equipos del mismo junto con información sobre su uso y mantenimiento. Por favor léalo con atención y familiarícese con el barco antes de utilizarlo.

La Minijet de Williams utiliza propulsión a motor de agua. Si esta es su primera embarcación o si está cambiando a un tipo de embarcación con la que no está familiarizado, por favor asegúrese, por su propia seguridad, de obtener experiencia de manejo y uso antes de asumir el control de la embarcación. La manejabilidad se ve limitada cuando se desacelera. Su concesionario, federación nacional de navegación o club náutico tendrá el placer de aconsejarte sobre escuelas marinas o instructores competentes.

Esta Minijet es una embarcación de alto rendimiento. Recomendamos que el usuario alcance un estándar mínimo de nivel RYA 2 o CIC (Certificado internacional de competencia) antes de asumir el control de la embarcación. Este manual asume que el operario ha logrado este estándar de calificación y posee conocimientos de navegación básica.

En la entrega su centro de servicio y ventas Williams le guiará acerca de las funciones de uso y las prestaciones de seguridad de la embarcación. Recuerde completar y entregar su formulario de registro de garantía bien por correo o bien online en williamsjettenders.com/warranty-submission. Haga referencia al número de matrícula de la embarcación en la casilla de abajo. Guarde por favor este manual en un lugar seguro y a entréguelo al nuevo propietario si vende la embarcación.

Número de matrícula del casco (HIN):

El HIN está ubicado en el lado derecho de la cara del travesaño bajo el peldaño de la plataforma. Regístrelo en la casilla de abajo.

Incluidos en su Minijet

Su Minijet será entregada con los siguientes elementos:

- Manual del propietario
- Documento de registro de garantía
- Documento de inspección pre-entrega
- Libro de registro de servicio
- Llave de contacto (2)
- Cordón del interruptor de apagado (2)
- Bomba de pie
- Adaptador de inflado
- Kit de reparación de la cámara hinchable

Los barcos que poseen accesorios opcionales pueden contener elementos adicionales.

Contenidos

Información de seguridad	85	Procedimiento de arranque,	
Antes de ponerse en marcha	86	Luces de advertencia	95
Conocimiento del usuario y pasajeros, Deportes acuáticos	87	Compartimento del motor	96
Utilizar su lancha	88	Descarga del sistema de escape	97
Ubicaciones de las etiquetas de advertencia	90	Códigos de color de cables eléctricos, Sistema de combustible, Levantar la Minijet, Reingresar la Minijet	98
Especificaciones generales, Especificaciones del motor, Clasificación	91	Operación del volante de liberación rápida, Mantenimiento rutinario	99
Diseño general, Período de rodaje del motor nuevo	92	Tabla de mantenimiento de inspección completa	100
Tablero de controles e instrumentos, Repostaje	93	Invernaje/Almacenamiento en seco	102
Antes de usar, Control de seguridad, Interruptor de límite de potencia, Comprobar el nivel de aceite	94	Garantía limitada	103

Información de seguridad

Williams Jet Tenders considera de gran importancia la seguridad de sus clientes. Recomendamos a las personas que utilizan nuestros productos que presten atención, hagan uso del sentido común y cumplan con la información de seguridad dentro del manual del propietario.

Obedezca siempre las etiquetas de seguridad que hay en la lancha y sustitúyalas si se ponen ilegible.

Tome conciencia de leyes y restricciones locales y nunca la utilice bajo los efectos del alcohol o cualquier sustancia que pueda afectar a su juicio.



Este símbolo aparece en un número de etiquetas pegadas en la lancha. El símbolo atrae su atención al mensaje y le refiere al Manual del propietario.



Este símbolo de alerta de seguridad aparece por todo el manual y aparece en varias etiquetas que hay en la lancha. Significa atención, esté alerta, su seguridad está en juego. Lea por favor y obedezca el mensaje que sigue al símbolo de alerta de seguridad.

PELIGRO

Indica una situación de peligro que, si no se evita, puede resultar en muerte o lesiones graves.

ADVERTENCIA

Indica una situación de peligro que, si no se evita, podría resultar en muerte o lesiones graves.

PRECAUCIÓN

Indica una situación de peligro que, si no se evita, podría resultar en lesiones leves o moderadas.



Mensaje especial de seguridad

- **El escape del motor** contiene monóxido de Carbono (CO), que puede provocar lesiones o la muerte si se inhala en cantidades suficientes. Eduque a todos los ocupantes sobre los riesgos y síntomas de la acumulación de CO y envenenamiento por CO.
- **Los vapores de combustible puede explotar**, resultando en lesiones o la muerte. Utilice siempre un ventilador de sentina durante un mínimo de 4 minutos antes de arrancar el motor, después APÁGUELO sobre el régimen de ralentí. El uso del ventilador de sentina no debería en ningún caso sustituir el control de olores de vapor de combustible.
- Si en algún momento, se encontrarán **fugas/olor a combustible**, no arranque el motor. Lleve la embarcación a revisión a un concesionario autorizado por Williams.
- **Recuerde siempre** que cuando el acelerador es llevado de vuelta a régimen de ralentí, hay menos control de dirección. Para girar la embarcación tanto la dirección como la aceleración son necesarios.
- **Esta embarcación no posee freno**. La distancia de frenada variará dependiendo de la velocidad inicial, la carga, el viento y las condiciones del agua. Practique frenar y atracar en una zona segura y sin tráfico para hacerse una idea de cuanto tiempo tardará en parar la embarcación en condiciones variables.
- **No suelte el acelerador** cuando intente esquivar objetos. Necesita el acelerador para girar. No utilice el la marcha atrás de la embarcación para frenar.
- **No arranque o utilice la embarcación** si una persona no está sentada correctamente en uno de los asientos provistos para su uso cuando esté en marcha (refiérase al manual de esta embarcación) o si hay una persona cerca en el agua.
- **El empuje de la embarcación** puede provocar lesiones. Acelere siempre despacio y desacelere de forma controlada.
- **Respete las instrucciones** de todas las etiquetas de seguridad. Están ahí para ayudarle a asegurarse de que tenga una salida segura y disfrutable.
- **Navegar con pasajero(s)** o remolcar otras embarcaciones, lanchas neumáticas, un esquiador o un wakeboarder modifica el manejo de la embarcación y requiere mayor destreza.
- **Los asientos traseros no deben usarse** cuando haga ski acuático o wakeboarding.
- **Ajuste siempre el cordón de apagado**. Si el conductor se separa o sale disparado de la posición del timón, el cordón de apagado se desconectará de la consola y el motor se apagará. Desconectar el cordón de apagado permite que otro miembro de la tribulación o pasajero detenga el motor si el conductor quedara incapacitado cuando está al timón, por ejemplo si se desmaya.
- **Compruebe siempre que su cordón de apagado funciona** al comienzo de cada día o sesión y realice controles de forma regular por si hubiera signos de desgaste.
- **No deje cordones de apagado** a la intemperie. Temperaturas extremas y la luz UV dañarán el cordón de apagado a largo plazo.
- **Si su cordón de apagado ha perdido su tensión de espiral**, sustitúyalo.
- **Cuando sustituya los cordones de apagado**, compre el cordón de apagado de Williams.

Antes de ponerse en marcha

- **Realice siempre una inspección previa al uso** como se especifica en este libro (ver página 94).
- **No exceda la carga** o capacidad de pasajeros en esta embarcación; estos se encuentran listados en la placa de capacidad ubicada dentro del reposapiés del timonel y en las especificaciones de este manual.

- **Una sobrecarga o una carga no equilibrada** puede afectar a la manejabilidad, estabilidad y rendimiento. No supere los datos de la placa del fabricante.
- **Inspeccione regularmente la embarcación**, casco, motor, equipos de seguridad, y cualquier otro equipo de navegación y manténgalos en condiciones seguras de navegación.
- **Asegúrese de tener al menos** el mínimo los equipos de seguridad requeridos, chalecos salvavidas y cualquier equipo adicional necesario para su viaje.
- **Compruebe que todos los equipos salvavidas** están en condiciones de uso seguro y que son fácilmente accesibles. Muestre a todos los pasajeros dónde están los equipos y asegúrese de que saben cómo utilizarlos.
- **Controle las condiciones atmosféricas.**

Compruebe las condiciones atmosféricas antes de salir y esté alerta a cambios en las condiciones. **Tenga cuidado con los vientos y corrientes en alta mar.**

- **Tenga suficiente combustible abordo** para el viaje planeado. Compruebe siempre el nivel de combustible antes de usar y durante el viaje. Aplique los principios de $\frac{1}{3}$ del combustible para llegar a su destino, $\frac{1}{3}$ para volver, y mantenga $\frac{1}{3}$ en reserva. Considere la posibilidad de cambios debido a condiciones atmosféricas adversas u otros contratiempos.
- **Tenga cartas de navegación correctas y actualizadas** del área de navegación a bordo. Antes de ponerse en marcha compruebe las condiciones atmosféricas en el área de navegación planeada.
- **Antes de salir**, informe a una persona responsable en tierra de sus planes.

Conocimiento del usuario y pasajeros

- **Todo usuario de la embarcación** tiene la responsabilidad de garantizar la seguridad de sus pasajeros y la de otros usuarios de las aguas. Por favor cumpla todas las instrucciones de seguridad y opere la embarcación con cuidado.
- **El uso de esta embarcación** por parte de una persona menor de 16 años o una persona con una discapacidad que afecte a la visión, el tiempo de reacción, juicio o uso de los controles **no** está recomendado.
- **Recuerde que el sol**, el viento, la fatiga o el malestar pueden trastornar su juicio y tiempo de reacción.
- **Nunca utilice una embarcación** bajo el efecto de drogas o alcohol. Estos ralentizan el tiempo de reacción y trastornan el juicio.

Permita que solo conductores cualificados utilicen la embarcación.

- **Al menos un pasajero** debería poder operar la embarcación en caso de que el usuario se vea incapaz de hacerlo de forma inesperada.
- **Utilice siempre el cordón de apagado** cuando utilice el barco y garantice que todos los pasajeros están familiarizados con su uso.
- **Asegúrese de que cualquier usuario** y todos los pasajeros saben nadar y volver a bordo desde el agua (Lea por favor las instrucciones sobre cómo hacerlo en la página 98). Si un pasajero no sabe nadar, asegúrese de que ese pasajero lleve chaleco salvavidas en todo momento y tome precauciones extras en la navegación.

Deportes acuáticos

Tomar parte en cualquier deporte acuático exige una mayor atención a la seguridad por parte del participante y del operario de la embarcación.

- **Si nunca ha remolcado a nadie** detrás de su embarcación, es buena idea emplee unas cuantas horas como observador trabajando y aprendiendo de un conductor experimentado.

También es importante tener conciencia de la destreza y experiencia de la persona que está siendo remolcada.

- **Tenga siempre una segunda persona** a bordo para observar a la persona en el agua para que el conductor se pueda concentrar en operar la embarcación.
- **Tanto el usuario como el observador**

deben controlar la ubicación de la cuerda de remolque al participar en deportes acuáticos.

- **Una cuerda de remolque que no esté tensa se puede enredar** en personas u objetos en la embarcación o en el agua, particularmente cuando haga un giro cerrado o círculos y puede causar graves lesiones personales.

Todas las personas que participen en un deporte acuático deben observar estas pautas:

- **Sea considerado con las otras personas** con las que comparta las aguas.

- **Permita solo a personas que pueden nadar** que participen en cualquier deporte acuático.

- **Lleve siempre un dispositivo de flotación personal certificado (PFD).** Llevar un PFD correctamente diseñado ayuda a que una persona impactada o inconsciente pueda permanecer a flote.

- **Lleve una segunda persona a bordo** para observar a la persona que está siendo remolcada e informar al conductor sobre las señales de manos del participante. El conductor debe prestar su total atención al funcionamiento de la embarcación y a las aguas que hay por delante.

- **No remolque a una persona** en cualquier deporte acuático con una cuerda demasiado corta que pueda hacer que la persona inhale humos del escape de forma concentrada. La inhalación de humos de escape concentrados, los cuales contienen monóxido de carbono, puede resultar en intoxicación con CO, lesiones personales y la muerte.

- **Preste atención inmediata** a una persona que se haya caído. Estará vulnerable solo en el agua y podría no ser visto por otras embarcaciones.

- **Acérquese a una persona en el agua** desde sotavento (dirección opuesta al viento). Apague el motor antes de acercarse a la persona.

- **Apague el motor y ancle el barco** antes de nadar. Participe en deportes acuáticos solo en zonas seguras. Manténgase lejos de otras embarcaciones, canales, playas, áreas restringidas, nadadores, y zonas de mucho tráfico marítimo y obstrucciones subacuáticas.

- **Nade solo en zonas designadas como seguras** para el nado. A menudo estas están marcadas con una boya de zona de nado.

- **No nade solo o de noche.**

Utilizar su lancha

 **PRECAUCIÓN.** Opere la embarcación con el debido cuidado y a una velocidad apropiada debido a las condiciones del mar. Preste atención a las normas y restricciones locales. Realice siempre un control visual de la embarcación y sus componentes antes de usarla. Adhiérase al plan de mantenimiento.

 **ADVERTENCIA.** Esta embarcación utiliza un sistema de propulsión de motor acuático que podría superar en rendimiento y comportarse de manera diferente a otras embarcaciones que haya operado en el pasado A velocidades más bajas, la capacidad de pasajeros en cualquier.

 **ADVERTENCIA.** El usuario de esta embarcación debe tener las competencias y edad apropiadas, haber

leído el manual del usuario y las etiquetas de seguridad, haberse familiarizado con el uso correcto de esta embarcación, poseer conocimiento de navegación básica y tener los certificados necesarios que exige la ley.

 **ADVERTENCIA.** Nunca permita que un invitado opere la embarcación a menos el invitado tenga la edad y competencias adecuadas, haya leído y comprenda el manual del usuario y las etiquetas de seguridad, esté familiarizado con el uso correcto de esta embarcación, posea conocimiento de navegación básica y tenga las certificaciones necesarias según la ley.

 **ADVERTENCIA.** Nunca exceda el máximo la capacidad de pasajeros en cualquier circunstancia; hacerlo reduce la estabilidad y el control.

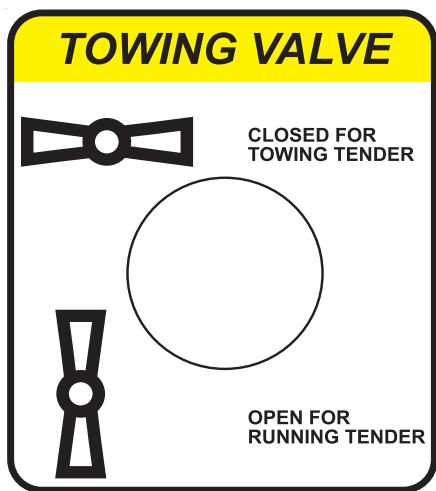

Arriba: Pegatina de advertencia de la válvula de remolque.

⚠️ ADVERTENCIA. Lleve siempre un soporte de flotación adecuado y asegúrese de que todos los pasajeros hagan lo mismo.

⚠️ ADVERTENCIA. Opere siempre de forma prudente de acuerdo a la visibilidad y condiciones del agua.

⚠️ ADVERTENCIA. Nunca utilice la embarcación bajo los efectos de drogas o alcohol. Estos ralentizan el tiempo de reacción y trastornan el juicio.

⚠️ ADVERTENCIA. Nunca realice maniobras extremas y a altas velocidades, que podrían resultar en una pérdida de control.

⚠️ ADVERTENCIA. Ate siempre el cordón de apagado a su pierna. Al quitar el cordón de apagado se apagará el motor en caso de emergencia.

⚠️ ADVERTENCIA. La maniobrabilidad de la embarcación está restringida cuando desacelera. Familiarícese con el manejo del barco.

Esta embarcación utiliza un sistema de propulsión de motor acuático y tienen características únicas en la dirección. El acelerador produce empuje desde la bomba del motor, el control direccional se suministra abriendo el acelerador y girando el volante en la dirección.

⚠️ ADVERTENCIA. Cambiar la palanca de cambios rápidamente de marcha adelante a marcha atrás mientras la lancha está viajando a cierta velocidad (parada repentina) causará que la embarcación se desacelere de forma rápida y alterará el trimado. Preste atención por si los ocupantes de la embarcación perdieran su asiento durante dicha maniobra.

Si se engancharan algas o restos a la unidad del motor durante su uso, se puede producir cavitación, provocando una disminución de la propulsión delantera. Si se permite que continúe esta situación el motor podría sobrecalentarse, dando como resultado daños graves. Si hay signos de desechos o algas etc que estuvieran bloqueando el motor, saque la embarcación del agua.

Apague el aislador de la batería y quite todos los restos de la unidad del motor. **NO haga intentos repetidos de arrancar la lancha si ha sido bloqueada o atascada por despojos o una cuerda puesto que podría dañarse el motor.** En caso de dificultad consulte su concesionario autorizado por Williams. En williamsjettenders.com hay una lista completa de los concesionarios/ingenieros autorizados.

RECUPERACIÓN

⚠️ PRECAUCIÓN. No intente levantar o recuperar la lancha por la popa.

Cualquier ángulo severo podría causar que entrara agua al motor desde el sistema de escape y resultar en graves daños para el motor.

VÁLVULA DE REMOLQUE

⚠️ PRECAUCIÓN. Existe riesgo de inundación del motor. Hay una válvula de remolque. La válvula debe estar en posición CERRADA cuando la lancha sea remolcada y en posición ABIERTA cuando esté usando su lancha. Cuando remolque, la válvula de remolque debe estar cerrada y la cubeta de inversión debe estar en posición hacia adelante. **Si no se respeta la posición correcta de la válvula se podrían causar daños graves al motor.**

AMARRE

⚠ PRECAUCIÓN. No deje la Minijet amarrada durante períodos largos pues esto Podría resultar en una acumulación de cultivos marinos y una pérdida de rendimiento.

VARAMIENTO

⚠ PRECAUCIÓN. NO utilice en menos de 0,95 m de agua puesto que podrían entrar restos en la unidad del motor. NO conduzca la Minijet a la playa.

Detenga el motor antes de varar, puesto que se podrían producir daños a la bomba o la refrigeración del motor.

Después de varar, lleve la embarcación a aguas más profundas y balancéelo de lado a lado varias veces para quitar la arena de la zona de entrada. Si no lo hiciera se podrían producir daños en la unidad del motor.

TRIMADO

⚠ PRECAUCIÓN. No sobrecargue la embarcación. Preste atención durante todas las velocidades al trimado y mantenga el peso distribuido de manera uniforme.

Ubicaciones de las etiquetas de advertencia

- 1 Placa CE (*Fuera de EE. UU.*)
- 2 Pegatina NMMA (*solo para EE. UU.*)
- 3 Etiqueta de seguridad de los extintores de incendios
- 4 Etiqueta de potencia Rotax
- 5 No bloquear (orificio del ventilador de sentina)
- 6 Etiqueta de información general de la Minijet
- 7 Reconectar batería
- 8 Etiqueta de precaución de remolque
- 9 Advertencia del escape de monóxido de carbono (mando) (*solo para EE. UU.*)
- 10 Advertencia del escape de monóxido de carbono (popa) (*solo para EE. UU.*)
- 11 Etiqueta de cumplimiento de la norma US EPA EVAP
- 12 Etiqueta de inspección del sistema de combustible

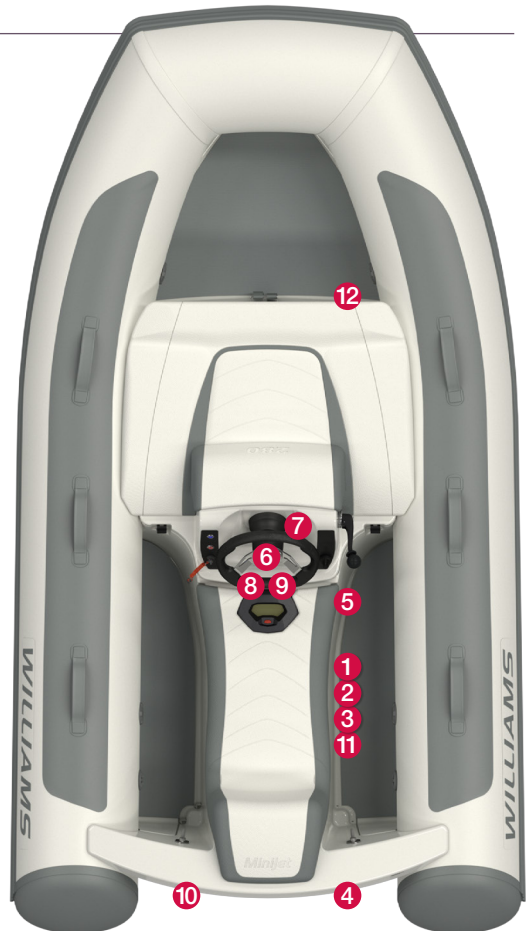

Especificaciones generales

Minijet 280	
Longitud (OA)*	2,79 m
Manga (OA)*	1,54 m
Altura (OA)	0,83 m
Calado (carga completa)	0,24 – 0,35 m
Peso en seco	210 kg
Velocidad máxima	61 kph
Combustible	Gasolina
Capacidad de combustible	28 litros
Capacidad de asiento	3
Capacidad máxima de carga	330 kg
Compartimentos neumáticos	4
Categoría de diseño (CE)	C

* Concede 1% tolerancia en longitud y manga debido a la variación de la presión del neumático.

Especificaciones del motor

Motor	BRP Rotax ACE 900
Potencia máxima	50hp/37,2kW @ 6000 rpm
Calidad de combustible recomendada	Gasolina sin plomo (súper), índice de octanos de al menos 95 RON o 85 MOZ EE.UU: Al menos <i>Premium 91</i> , sin plomo
Requisito mínimo de combustible	Gasolina sin plomo, índice de octanos de al menos 91 RON o 82,5 MOZ EE.UU: Al menos <i>Regular 87</i> , sin plomo
Por favor recuerde	Un combustible de baja calidad puede provocar pérdida de potencia y/o aumentar el consumo de combustible.
Grado del aceite	Mezcla de aceites sintéticos XPS en 4 tiempos (grado verano) o aceite semi sintético 5W-40 equivalente
Capacidad de aceite	3,5 litros en el primer llenado (1,8 litros en el cambio de aceite de servicio)

Por favor refiérase al manual del Usuario del motor Rotax para toda la información relativa al motor.

Clasificación

Categoría C: Considerado como diseñado para una fuerza de viento de hasta 6, inclusive, y un altura de olas significativa de hasta 2 metros, inclusive.

Esta embarcación cumple con ISO 6185-3.

La placa CE está ubicada en el reposapiés trasero de estribor. La placa CE es el certificado de la Directiva Europea 94/25/CE. Esta embarcación también cumple con las normas de la guardia costera de EE. UU. y ABYC.

Diseño general

- ★ Indica la posición de sentado
- ★ Indica los asideros
- 1 Puntos de elevación
- 2 Válvula de remolque (bajo la cámara del motor)
- 3 Control del acelerador/cambio
- 4 Deposito del combustible (bajo el cojín delantera)
- 5 Instrumentación del motor
- 6 Tapones de evacuación
- 7 Número de matrícula del casco (HIN) (en la popa)
- 8 Placa CE
- 9 Válvulas de inflado del neumático
- 10 Puntos de unión de bridaje de waterski

 **PRECAUCIÓN.**
Límite de peso de remolque 70 kg.

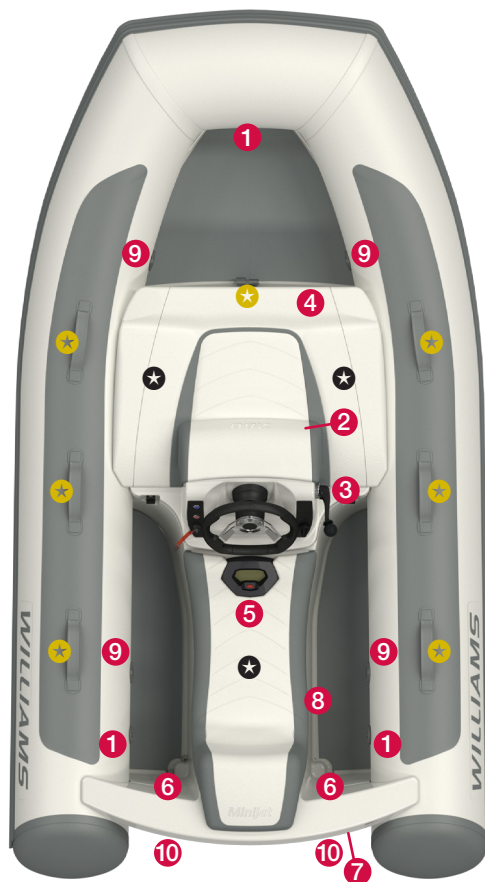

Período de rodaje del motor nuevo

Consulte su manual del usuario de motor Rotax.

Un período de rodaje de 10 horas es necesario antes de un funcionamiento continuo con propulsión completa. Para lograr un buen rodaje, se deberá respetar un máximo de $\frac{3}{4}$ de aceleración, sin embargo variaciones de

velocidad y aceleración breve pueden contribuir a un buen rodaje. Williams sugiere que después de las primeras 10 horas de funcionamiento, el motor sea comprobado por un concesionario de motor marino BRP/JPS ROTAX autorizado.

El período de rodaje es muy importante y no debe ser pasado por alto.

Tablero de controles e instrumentos

- 1 Llave aisladora
- 2 Toma del cordón de apagado
- 3 Botón de arranque/stop
- 4 Botón del ventilador de sentina
- 5 Control del acelerador/cambio
- 6 Módulo de instrumentos



Repostaje

Como parte de su inspección pre entrega su nueva Minijet ha sido totalmente probada y vaciada de combustible.

- Asegúrese de que el encendido esté en posición OFF.
- Reabastezca de combustible en una zona ventilada.
- No sobrecargue el depósito; tenga cuidado de no derramar combustible.
- Apriete la tapa del combustible de forma segura después del repostaje.

INDICE DE OCTANOS MÍNIMO

PRECAUCIÓN. No utilice el combustible de las bombas de combustible etiquetadas como E85. El uso del combustible etiquetado E15 está prohibido por las normativas US EPA.

- Abra la cámara del motor e inspeccione las sentinas después del repostaje.
- La tapa del combustible posee un respiradero integral.

NO limpie con manguera cerca de la zona de abastecimiento de combustible puesto que podría entrar agua en el depósito de combustible.

Un combustible que contenga Ethanol puede provocar daños en el sistema de combustible y el motor dando como resultado:

- Dificultades en el arranque y el funcionamiento.
- Deterioro de las partes plásticas o de goma.
- Corrosión de las partes metálicas.
- Daños en las partes internas del motor.

Norte América			Resto del mundo		
RON+MON/2:	87	91	RON:	92	95
900 (ACE)	•	•*	900 (ACE)	•	•*

* Para un rendimiento óptimo del motor

Antes de usar

La presión del neumático fluctuará con la temperatura. Infle los neumáticos en secuencia hasta 250 mB/3,6 psi. Si esto no se respeta comprometerá la capacidad marinera y la integridad estanca de la embarcación. Las válvulas de inflado poseen cierres de un cuarto de giro para permitir un desinflado rápido.

⚠ PRECAUCIÓN. Los neumáticos deben inflarse en la secuencia correcta para prevenir un sobre-inflado.

- Coloque las válvulas en cierre e infle los neumáticos de forma uniforme, comenzando con la trasera/derecha, después trasera/izquierda y luego las delanteras.
- Compruebe la sentina por si hubiera contaminación de combustible o agua.
- Apriete los tapones de vaciado del reposapiés.
- Asegúrese de que la válvula de remolque está en posición abierta.
- Compruebe que los cierres de la cubierta del motor están asegurados.

Control de seguridad

⚠ ADVERTENCIA. Atese SIEMPRE al cordel de apagado antes de arrancar el motor. Antes de zarpar, como medida cautelar, compruebe siempre la funcionalidad del cable de apagado tirando desde su asiento – el motor debe estar siempre parado.

⚠ ADVERTENCIA. NUNCA opere la embarcación cuando los bañistas estén subiéndose de vuelta, puesto que hay riesgo de graves lesiones con el deflector inverso.

⚠ ADVERTENCIA. NUNCA revise la cámara el alojamiento del motor con el motor encendido o el contacto puesto.

Interruptor de límite de potencia

El interruptor de límite de potencia está situado dentro de la cámara del motor, en el lado de estribor. Para operar la embarcación en modo baja potencia, gire la llave a la sección baja

de la placa de la llave. Para modo potencia total, gire la llave hasta la sección de potencia total. En ambas posiciones la llave puede ser extraída.

Comprobar el nivel de aceite

El motor debe estar a temperatura operativa antes para que la sonda de medición pueda indicar su nivel de forma precisa. El nivel de aceite debe estar entre MIN y MAX en la sonda

de medición. Vuelva a introducir la sonda de medición empujándola por completo. Utilice el grado de aceite correcto: Williams recomienda una mezcla sintética XPS de 4 tiempos (Summer). **No lo rebase.**



1 Lleno 2 Añada aceite 3 Rango operativo

Procedimiento de arranque

Asegúrese de que el barco está a una profundidad de al menos 0,95 m de agua.

- 1 Gire la llave de contacto.
- 2 Haga funcionar el ventilador de sentina durante 4 minutos.
- 3 Asegure cualquier cabo suelto que pueda ser succionado por la unidad del motor.
- 4 Asegúrese de que la palanca de cambio esté en posición neutra.
- 5 **Introduzca el cordel de apagado en la toma.**

 **ADVERTENCIA.** Si no se conecta se podrían producir lesiones personales.

- 6 Pulse el botón de arranque/stop para arrancar el motor .
- 7 Compruebe el cordel de apagado para su correcta funcionalidad (vea **Control de seguridad**).



- 1 Llave del aislador
- 2 Toma del cordón de apagado
- 3 Botón de arranque/stop
- 4 Botón del ventilador de sentina
- 5 Control acelerador/cambio

Luces de advertencia

El indicador de **recordatorio de mantenimiento (1)** se ilumina cuando es tiempo de hacer el mantenimiento requerido. Cuando la luz se ilumina, pida asistencia a su concesionario Williams más cercano.

El indicador de **alta temperatura (2)** se iluminará y sonará una alarma cuando el motor o el sistema de escape esté o pueda estar sobrecalentado. Un mensaje bajará por la pantalla identificando si el sobrecalentamiento viene del motor o del escape.

La luz del indicador de **Control del motor (3)** se ilumina cuando se ha detectado un fallo activo en algún lugar del sistema. Busque el mensaje en la pantalla que mostrará el fallo activo que se ha detectado.

Cuando el indicador de control del motor parpadea, significa que el modo de **Movilidad mínima** está activo. Pida asistencia en su concesionario Williams más cercano.

El indicador de **baja presión de aceite (4)** se ilumina y suena una alarma cuando se detecta una baja presión de aceite en el sistema. Un mensaje aparecerá en la pantalla. Vuelva a puerto lo antes posible y busque asistencia técnica en su concesionario Williams más cercano.



Cámara del motor



Esta imagen muestra el compartimento del motor mirando hacia la parte trasera de la embarcación.

- | | |
|--|--|
| 1 Fusibles del motor | 6 Filtro de aire del motor |
| 2 Fusible en línea de la embarcación 30 amp | 7 Interruptor de límite de potencia |
| 3 Batería | 8 Válvula de remolque |
| 4 Relé del aislador de la batería/Fusibles de protección contra sobrecorriente | 9 Sonda de medición de aceite del motor y embudo |
| 5 Depósito de expansión del refrigerante | 10 Filtro de combustible |

Descarga del sistema de escape

Para prolongar la vida del motor es muy importante descargar el agua marina del motor después de su uso y antes de guardarlo.

No realizar la descarga reducirá de manera significativa la vida útil de los componentes del motor y podría invalidar la garantía.

Además se recomienda limpiar en profundidad con agua dulce la zona alrededor de la bomba del motor para eliminar los depósitos salinos después de usarlo.

Descargar el sistema de escape con agua dulce es esencial para neutralizar los efectos corrosivos de la sal y otros componentes químicos del agua. Ayuda a eliminar la arena, sal, conchas y otras partículas en las cubiertas de agua, el sistema de escape, el intercooler (motores sobrecargados) y los conductos.

La descarga del sistema de escape debe realizarse cuando no se pretenda usar la embarcación el mismo día o cuando se guarde por períodos prolongados de tiempo.

⚠ PRECAUCIÓN. No descargar el Sistema como es necesario dañará gravemente el sistema de escape.

⚠ ADVERTENCIA. Realice el procedimiento de descarga en una zona bien ventilada. Algunos componentes en el compartimento del motor podrían estar muy calientes. Un contacto directo con componentes calientes puede provocar quemaduras graves en la piel. No toque ningún elemento eléctrico o la zona de bombeo cuando el motor está encendido.

- 1 Lave la zona de la bomba del motor con agua dulce antes de comenzar el procedimiento de descarga.
- 2 Conecte una manguera de agua al conector ubicada en la parte trasera de la embarcación.
No abra la llave del agua en este momento.
- 3 Arranque el motor y abra inmediatamente la llave del agua.

⚠ PRECAUCIÓN. Arranque siempre el motor antes de abrir la llave del agua. Abra la llave del agua inmediatamente después de arrancar el motor para prevenir un sobrecalentamiento. Nunca

haga funcionar el motor sin suministrar suficiente agua al sistema de escape cuando el barco esté fuera del agua.

- 4 Haga funcionar el motor durante 20 segundos entre 4000 y 5000 rpm.

⚠ PRECAUCIÓN. Nunca haga funcionar el motor más de 2 minutos cuando la embarcación esté fuera del agua. El recinto de la transmisión no tiene refrigeración cuando la embarcación está fuera del agua.

- 5 Asegúrese de que está saliendo agua de la bomba del motor cuando realice la descarga.

IMPORTANTE: Si no fluye agua libremente de la bomba del motor durante la descarga, vaya a un concesionario Williams para que le den asistencia.

- 6 Cierre la llave del agua.
- 7 Permita que el motor se encienda durante no más de 10 segundos para permitir que el agua salga del sistema de refrigerado.
- 8 Detenga el motor.

⚠ PRECAUCIÓN. Cierre siempre la llave del agua antes de detener el motor.

- | | | | |
|---|-----------------------------------|---|-----------------------------|
| 1 | Ánodo de la bomba | 5 | Unión de descarga |
| 2 | Cable de dirección | 6 | Tapón de drenaje de sentina |
| 3 | Cable inverso | | |
| 4 | Salidas de drenaje del reposapiés | | |



Códigos de color de cables eléctricos

Este gráfico establece el color correspondiente a todas las abreviaciones impresas de los cables que se encuentran en la embarcación. Por favor visite nuestro sitio web en williamsjettenders.com para ver un diagrama completo del cableado.

Código	Color	Código	Color	Código	Color
BK	Negro	VT	Violeta	BN	Marrón
GN	Verde	RD	Rojo	OE	Naranja
PK	Rosa	GY	Gris	WE	Blanco
LTGN	Verde claro	BE	Azul	YW	Amarillo

Ejemplo: GN/YW significa Verde/Amarillo

Sistema de combustible

⚠️ ADVERTENCIA. Sistema de combustible presurizado. Inspeccione el sistema por si hubiera fugas en los intervalos de mantenimiento establecidos. Todos los elementos del sistema de combustible funcionan bajo presión (4 bar). El sistema

permanece presurizado después de que el motor esté apagado. Se deberá llevar un cuidado extremo al quitar los conectores rápidos durante el cambio de filtro. Lleve protección para los ojos. Sin llamas vivas.

Levantar la Minijet

⚠️ PRECAUCIÓN. Daños a la lancha podrían ocurrir si no se adopta el siguiente procedimiento.

Hay correas de elevación disponibles como accesorio opcional. Asegúrese de que los ganchos estén correctamente unidos antes de levantar.

⚠️ ADVERTENCIA. Riesgo de lesiones o de muerte. Cuando se usen correas de elevación Williams, adhiérase a los valores de carga de trabajo segura siguientes:
Minijet 280: 280 kg max.

Volver a bordo de la Minijet



1 Acérquese a la embarcación y enganche el neumático con ambas manos.



2 Empuje con su cuerpo hacia adelante y hacia arriba.



3 Oscile su cuerpo en redondo una vez que su cintura esté por encima del agua.

Operación del volante de liberación rápida

El volante de liberación rápida es un accesorio opcional disponible para la Minijet. Reduce la altura total de la lancha a 0,71 m.

- 1 Para quitar el volante de la embarcación, tire de la lengüeta negra **(1)** hacia el volante para liberarlo.
- 2 Para sustituir el volante, tire de la lengüeta negra **(1)** hacia el volante y ubíquela en el eje central del volante, empuje hasta el fondo de la base del eje del volante antes de soltar

la lengüeta. Asegúrese de que el volante esté completamente bloqueado tirando del volante hacia usted, asegurándose de que no se suelta de forma accidental. Varios rodamientos estarán ubicados en agujeros recíprocos para bloquear el volante al eje de dirección. .

Por favor, recuerde: Cuando se encuentre en el volante, el collarín de liberación rápida girará 360°. El collarín está diseñado de esta forma.



Mantenimiento rutinario

Para garantizar una vida útil larga y mantener la lancha en condiciones fiables y de seguridad siga por favor estas instrucciones de rutina de mantenimiento. Williams no puede aceptar ninguna responsabilidad por daños o lesiones producidas por un mantenimiento incorrecto o un ajuste inadecuado que realizado por el propietario.

- 1 Lave regularmente la lancha con agua dulce para eliminar los depósitos salinos.
- 2 Compruebe el nivel de aceite del motor. (Refiérase a la sección **Comprobar el nivel de aceite** en este manual).
- 3 Comprobar el nivel de líquido refrigerante.
- 4 Sistema de refrigeración de loop de descarga abierto.
- 5 Aplique grasa marina de buena calidad contiene Teflon (e.g. Quicksilver 101) en

todos los cables de control bajo el casco y en la bomba.

- 6 Compruebe las sentinas por si hubiera entrado agua, aceite o contaminación de combustible y limpie de ser necesario.
- 7 Engrase ligeramente la base del poste de luz extensible usando grasa blanca o similar.
- 8 Compruebe la condición de los ánodos de la bomba.
- 9 La pérdida de presión del neumático después de 24 horas no es algo inusual. La temperatura y presión atmosférica afectarán a la presión del neumático. Compruebe las presiones de forma regular.
- 10 Para embarcaciones en entornos tropicales, la frecuencia de las rutinas de mantenimiento deben aumentarse de forma acorde.

Tabla de mantenimiento de inspección

Por favor use esta sección para ayuda con el mantenimiento y el manual del motor Rotax para todos los elementos de mantenimiento relacionados con el motor.

Estos últimos precisan de un conocimiento mecánico y/o eléctrico básico. Por favor consulte a un ingeniero cualificado si no está seguro de como realizarlo.

	Primeras 50 horas o 1 año	Cada 100 horas o 1 año	Cada 200 horas o 2 años	A realizarse por parte de
Motor				
Aceite y filtro del motor	Sustituir	Sustituir ¹		Taller de reparación
Tuercas de goma	Inspeccionar	Inspeccionar		Taller de reparación
Protección contra la corrosión (rocíe con spray un lubricante anti corrosión en las partes metálicas del compartimento del motor)		Lubricar (Cada 10 horas de uso en agua salada)		Usuario
Funda y sello PTO			Sustituir ²	Taller de reparación
Sistema de escape				
Sistema de escape	Inspeccionar	Inspeccionar, Limpiar ³		Usuario/Taller de reparación
Descarga del sistema de escape		Limpiar ^{1,3}		Usuario
Sistema de refrigeración				
Tubos y ajustes	Inspeccionar	Inspeccionar		Taller de reparación
Líquido refrigerante	Inspeccionar	Inspeccionar	Sustituir	Taller de reparación
Sistema de combustible				
Cuerpo del acelerador	Inspeccionar	Inspeccionar		Taller de reparación
Conductos de combustible, conexiones, válvula de liberación de presión y test de fugas del sistema de combustible	Inspeccionar	Inspeccionar		Taller de reparación
Sistema de gestión del motor				
Códigos de averías	Inspeccionar	Inspeccionar ³		Taller de reparación
Sistema de entrada de aire				
Filtro de agua		Inspeccionar, sustituir si fuera necesario		Taller de reparación

¹ En el período de almacenamiento o después de 100 horas de uso lo que antes ocurra. ² Sustituir a las 200 horas de uso, independientemente de la cantidad de años. ³ Descarga diaria cuando se use en agua salda o sucias.

	Primeras 50 horas o 1 año	Cada 100 horas o 1 año	Cada 200 horas o 2 años	A realizarse por parte de
Sistema eléctrico				
Bujías	Inspeccionar	Inspeccionar	Sustituir	Taller de reparación
Bobina de ignición	Inspeccionar	Inspeccionar	Inspeccionar	Taller de reparación
Conexiones eléctricas y fijación (inspección visual)	Inspeccionar	Inspeccionar	Inspeccionar	Taller de reparación
Beeper de monitoreo	Inspeccionar	Inspeccionar	Inspeccionar	Taller de reparación
Interruptor de apagado del motor	Inspeccionar	Inspeccionar	Inspeccionar	Taller de reparación
Sistema de dirección				
Cable de dirección y conexiones	Inspeccionar	Inspeccionar		Taller de reparación
Bujes del inyector de la dirección	Inspeccionar	Inspeccionar		Taller de reparación
Sistema de propulsión				
Anillo de carbono y bota de goma (eje motor)	Inspeccionar	Inspeccionar		Taller de reparación
Sistema variador, cable y conexiones	Inspeccionar	Inspeccionar		Taller de reparación
Puerta de reserva	Lubricar	Lubricar		Taller de reparación
Eje motriz/lengüetas de la hélice y lengüetas PTO		Inspeccionar, Lubricar		Taller de reparación
Eje motriz		Lubricar ⁴		Taller de reparación
Arranque de la hélice	Inspeccionar	Inspeccionar		Taller de reparación
Sello del eje de la hélice, funda y junta tórica		Inspeccionar	Sustituir ⁵	Taller de reparación
Hélice y separación de desgaste de anillo	Inspeccionar	Inspeccionar		Taller de reparación
Ánodo de protección	Inspeccione cada mes (cada 2 semanas en agua salina) y cambie cuando sea necesario			Usuario/ Taller de reparación
Arranque PTO		Sustituir ⁶		Taller de reparación
Casco y chasis				
Placa lateral y rejilla de entrada de agua		Inspeccionar		Taller de reparación

⁴ Lubricar para proteger contra la corrosión. ⁵ Sustituir cada 200 horas independientemente de la cantidad de años.

⁶ Sustituir cada 100 horas independientemente del número de años.

Invernaje/Almacenamiento en seco

Guarde la embarcación en un lugar limpio, ventilado y seco que no se vea afectado por variaciones importantes de temperatura o humedad. **Para información completa sobre mantenimiento consulte el manual de servicio del motor Rotax.**

FLOTADORES

Antes de guardar los flotadores durante los períodos de invierno estos deben ser desinflados y lavados con agua dulce para quitar cualquier piedrita o algas que tengan alrededor, después se les debe dejar secar. Utilice un limpiador de neumáticos adecuado y garantice su condición óptima. Guarde los flotadores ligeramente inflados donde sea posible.

MANTENIMIENTO DEL CASCO Y LA CUBIERTA

Lave la cubierta de forma regular usando un detergente liviano con agua templada y lave con una manguera para quitar la arena, etc. El casco y la cubierta deben pulirse de forma regular usando un esmalte gelcoat de buena calidad para que no se destiña ni se degrade por los rayos UV.

BATERÍA

La batería que utiliza la Minijet es de tipo célula seca. Esto significa que el contenido de electrolitos es absorbido en un tejido especial que no precisa de recarga y es a prueba de fugas en cualquier posición. Cuando la embarcación no esté siendo utilizada durante un período prolongado de tiempo desconecte la terminal a tierra. Un dispositivo de carga adicional, como un Accumate, prolongará la vida útil de la batería.

SISTEMA DE COMBUSTIBLE

El combustible se pondrá rancio después de un período de varios meses. Un depósito lleno evita que se genere humedad y moho en el depósito. El combustible comienza a deteriorarse después de aproximadamente 30 días. Añadir un estabilizador de combustible en

la cantidad recomendada minimizará esto.

SISTEMA DE REFRIGERADO

Descargue el circuito de agua de loop abierto para eliminar la sal, arena, conchas y otros contaminantes que hayan podido quedar atrapados en el circuito de refrigeración de agua (consulte la sección **Descarga del sistema de escape**).

Mida el contenido anti congelante del refrigerador del motor con un controlador de anti congelante disponible comercialmente. Una mezcla 50/50 de agua destilada y gelcoat Premium ofrece suficiente protección anti congelante hasta aproximadamente -37°C. Utilice la misma mezcla anticongelante 50/50 en todo el sistema de loop abierto usando el enjuague accesorio y un contenedor adecuado.

CAMBIO DE ACEITE DEL MOTOR

Es importante cambiar el aceite. Un aceite de motor usado contiene agua, combustible sin quemar y pequeñas partículas de metal. Cuando queda aceite viejo en el motor durante períodos más largos, se puede producir corrosión, degradación de los rodamientos dentro del motor.

CONSERVAR LOS CILINDROS

Desatornille las bujías y vierta aproximadamente 10 ml de aceite limpio de motor directamente en cada uno de los huecos de las bujías. Arranque el motor unas cuantas veces con el arranque. Atornille las bujías de nuevo.

ENGRASE LOS CABLES

Engrase todos los cables de control en ambos extremos y aplíquelos para garantizar una buena cobertura.

PROTECCIÓN GENERAL CONTRA LA CORROSIÓN

Utilice un spray de mantenimiento en el interruptor de la llave. Aplique un protector anti corrosión al motor, las conexiones eléctricas, bajo el casco y en torno a la zona de la bomba del motor.

Certificado de garantía limitada

WILLIAMS JET TENDERS LTD. CERTIFICADO DE GARANTÍA LIMITADA

Las lanchas a motor Williams ("Williams") son sometidas a una inspección pre-entrega (PDI) en todas las nuevas embarcaciones antes de ser despachadas desde la fábrica. Williams suministrará reparaciones en las embarcaciones inflables durante los períodos específicos de garantía siempre que sea de acuerdo a las siguientes condiciones y limitaciones. Registrar una embarcación Williams: cada embarcación Williams es suministrada al cliente original con una tarjeta de registro. La presente garantía limitada que contiene no tendrá efecto y se considerará nula y sin efecto a menos que el propietario original entregue la tarjeta de registro completada a Williams Jet Tenders Ltd, Unit 2, Vogue Business Park, Berinsfield, Oxon OX10 7LN, Reino Unido en los 30 días posteriores a la fecha de registro original. El registro también puede completarse online en www.williamsjettenders.com. Los concesionarios certificados Williams podrán guardar embarcaciones durante un período de hasta 6 meses anteriores al registro, siempre que: a) las embarcaciones sean guardadas en su empaquetado original de acuerdo con las pautas Williams; b) el registro se haya realizado al momento de la entrega y dentro del horario de entrega solamente.

COBERTURA DE LA GARANTÍA:

Williams garantiza al comprador original de una embarcación adecuadamente registrada que: a) Los neumáticos Hypalon: todas las costuras de las válvulas de inflado del neumático, y el tejido usado en la construcción del neumático estarán libres de defectos de material y fabricación durante un período de 3 años desde la fecha del registro original; b) el tejido del neumático estará libre de deterioros que afecten a la posibilidad de brindar servicio técnico (es decir, Grietas, porosidad pero no decoloración, desteñimiento o rozaduras), durante un período de 3 años desde la fecha de registro original; c) el casco de fibra de vidrio estará libre de defectos materiales y de fabricación durante un período de 2 años desde la fecha de registro original; d) la cubierta y los componentes del casco que tienen un acabado con spray estarán libres de ampollas durante un período de 1 año siempre que en la embarcación no sea envuelta en polietileno; e) todos los componentes colocados en la embarcación en la fábrica Williams o después sustituidos bajo garantía estarán libres de defectos materiales y de fabricación durante un período de 2 años desde la fecha de registro original. El período de garantía para uso comercial será de 4 meses desde la fecha de registro original. La obligación de Williams bajo esta garantía limitada se limita a reparar o sustituir, según decida Williams a su discreción, cualquier parte que demuestre, a juicio de Williams, ser defectuosa en material o fabricación. ESTA GARANTÍA LIMITADA CONSTITUIRÁ UN RECURSO ÚNICO Y EXCLUSIVO DEL COMPRADOR ORIGINAL.

QUÉ NO CUBRE:

Esta garantía limitada no se aplicará a a) desgaste normal; b) ningún daño menor de la embarcación incluyendo, pero sin limitarse a, el cuarto de la capa de gel, desteñimiento o ampollas; c) todo daño a las embarcaciones Williams debido a un uso descuidado, accidentes, mal uso, alteración, uso inapropiado, choque, incendio, robo, vandalismo, disturbios, explosión, objetos que hundan la embarcación o mantenimiento inadecuado y almacenamiento; d) cualquier daño causado al remolcar una embarcación Williams, cualquier daño causado al levantar o recuperar una embarcación Williams, e) neumáticos expuestos a productos químicos hostiles o corrosivos, f) cualquier parte instalada por personas que no sean personal de fábrica Williams, g) cualquier daño causado por recambios de postventa; h) Embarcaciones Williams compradas para uso comercial/gubernamental; cualquier trabajo realizado en una embarcación Williams por un centro de servicio no autorizado y/o sin aprobación previa de Williams; mano de obra, envío, entrega, almacenamiento u otros costes similares, k) defectos causados o empeorados por no haberse adherido a las instrucciones relativas al tratamiento, mantenimiento y cuidado de la embarcación; l) daños causados por ingestión de agua. A veces el equipo instalado en una embarcación Williams (como los componentes electrónicos) poseen sus propias garantías individuales suministradas por sus propios fabricantes. En esos casos las reclamaciones de garantía relativas a esos componentes deben ser dirigidas a esos fabricantes y no a Williams. Williams se reserva el derecho de supeditar una cobertura de garantía si hay pruebas de mantenimiento correcto; m) daños causados por sistemas de botado de embarcaciones que no estén diseñados e instalados según las especificaciones aprobadas por Williams, o estén defectuosos debido a una falta de mantenimiento.

CÓMO OBTENER UNA REPARACIÓN POR GARANTÍA:

Antes de comenzar cualquier trabajo en una embarcación Williams, la reclamación de garantía debe estar aprobada por escrito por Williams Jet Tenders Ltd. Para obtener una aprobación de reparación por garantía, el propietario original debe enviar un notificación por escrito junto con una copia de la factura de venta y fotografía que muestre el daño y/o defecto que desea que repare a Williams Jet Tenders Ltd, Unit 2 Vogue Business Park, Berinsfield, Oxon OX10 7LN, Reino Unido. Si Williams considera que el daño y/o defecto específico está cubierto bajo esta garantía limitada, Williams informará al propietario por escrito de dónde enviar (vía flete prepago) la embarcación o partes para su reparación o sustitución. En muchos casos el centro de servicio y venta autorizado podría ser utilizado para las reparaciones. En otros las partes de la embarcación deberán ser reparadas por personal de Williams solamente. Williams no asume ninguna responsabilidad por ningún trabajo realizado en una embarcación Williams en un centro de servicio no autorizado o sin la aprobación previa de Williams. Todas las partes sustituidas bajo esta garantía limitada devendrán propiedad de Williams.

VARIOS:

Williams no autoriza a ninguna persona a crear ninguna otra obligación o responsabilidad en relación a sus embarcaciones. ESTA GARANTÍA LIMITADA Y LA OBLIGACIÓN DE WILLIAMS POR EL PRESENTE DOCUMENTO REEMPLAZA TODA OTRA GARANTÍA EXPLÍCITA O IMPLÍCITA, INCLUYENDO PERO SIN LIMITARSE A, LAS GARANTÍAS DE COMERCIABILIDAD Y ADECUACIÓN PARA UN PROPÓSITO PARTICULAR. Williams no será responsable de cualquier daño incidental o derivado que resulte de una violación de esta garantía limitada, incluyendo pero sin limitarse a, la pérdida de uso de la embarcación neumática, almacenamiento, pago por pérdida de tiempo, inconveniencias, gastos de alquiler de la embarcación e impuestos locales requeridos sobre las reparaciones de la garantía. Williams se reserva el derecho a alterar los modelos, cambiar el color, las prestaciones, materiales, equipos, partes componentes, precios o cesar la producción de ciertos modelos en cualquier momento sin previo aviso y dichos cargos, alteraciones o ceses serán realizados sin que Williams incurra en ninguna obligación de equipar o modificar embarcaciones neumáticas producidas antes de la fecha de dichos cambios o alteraciones. Esta garantía limitada estará regida, se interpretará y será aplicada de acuerdo al derecho de Reino Unido.

WILLIAMS

J E T T E N D E R S



Supplying Dealer Stamp

Cachet du Concessionnaire • Timbro del Rivenditore Autorizzato Williams
Stempel des Händlers • Sello del Proveedor

WILLIAMSJETTENDERS.COM



Williams Jet Tenders Ltd

Vogue Business Park, Berinsfield, Oxfordshire OX10 7LN, United Kingdom
T: +44 (0)1865 341134 F: +44 (0)1865 341234 E: sales@williamsjettenders.com